

# Inspiron 15

## 3000 Series



### Servisni priručnik

Model računala: Inspiron 15–3551  
Regulativni model: P47F  
Regulativna vrsta: P47F002



# Napomene, mjere opreza i upozorenja

---

-  **NAPOMENA:** NAPOMENA ukazuje na važne informacije koje vam pomažu da koristite svoje računalo na bolji način.
  -  **OPREZ: MJERA OPREZA** označava moguće oštećenje hardvera ili gubitak podataka i otkriva kako izbjeći te probleme.
  -  **UPOZORENJE: UPOZORENJE** označava moguće oštećenje imovine, osobne ozljede ili smrt.
- 

**Autorsko pravo © 2015 Dell Inc. Sva prava pridržana.** Ovaj proizvod zaštićen je američkim i međunarodnim zakonom o autorskom pravu i intelektualnom vlasništvu. Dell™ i logotip Dell u zaštitni znakovi tvrtke Dell Inc. u Sjedinjenim Američkim Državama i/ili drugim sudskim nadležnostima. Svi ostali znakovi i nazivi koji su navedeni ovdje mogu predstavljati zaštićene znakove odgovarajućih tvrtki.

2015–01

Rev. A00

# Sadržaj

<b>Prije radova na unutrašnjosti računala.....</b>	<b>9</b>
Prije nego počnete .....	9
Sigurnosne upute.....	9
Preporučeni alati.....	10
<b>Nakon rada na unutrašnjosti računala.....</b>	<b>11</b>
<b>Uklanjanje baterije.....</b>	<b>12</b>
Postupak.....	12
<b>Ponovno postavljanje baterije.....</b>	<b>13</b>
Postupak.....	13
<b>Uklanjanje osnovne ploče.....</b>	<b>14</b>
Predradnje.....	14
Postupak.....	14
<b>Ponovno postavljanje osnovne ploče.....</b>	<b>15</b>
Postupak.....	15
Koraci nakon postupka.....	15
<b>Uklanjanje tvrdog pogona.....</b>	<b>16</b>
Predradnje.....	16
Postupak.....	16
<b>Ponovno postavljanje tvrdog pogona.....</b>	<b>20</b>
Postupak.....	20
Koraci nakon postupka.....	20

<b>Uklanjanje memorijskih modula.....</b>	<b>21</b>
Predradnje.....	21
Postupak.....	21
<b>Ponovno postavljanje memorijskih modula.....</b>	<b>23</b>
Koraci nakon postupka.....	23
Postupak.....	23
<b>Uklanjanje kartice za bežičnu vezu.....</b>	<b>25</b>
Predradnje.....	25
Postupak.....	25
<b>Ponovno postavljanje kartice za bežičnu vezu.....</b>	<b>27</b>
Postupak.....	27
Koraci nakon postupka.....	27
<b>Uklanjanje tipkovnice.....</b>	<b>28</b>
Predradnje.....	28
Postupak.....	28
<b>Ponovno postavljanje tipkovnice.....</b>	<b>31</b>
Postupak.....	31
Koraci nakon postupka.....	31
<b>Uklanjanje oslonca za ruku.....</b>	<b>32</b>
Predradnje.....	32
Postupak.....	32
<b>Ponovno postavljanje oslonca za ruku.....</b>	<b>37</b>
Postupak.....	37
Koraci nakon postupka.....	37

<b>Uklonite podlogu osjetljivu na dodir.....</b>	<b>38</b>
Predradnje.....	38
Postupak.....	39
<b>Ponovno postavljanje podloge osjetljive na dodir.....</b>	<b>42</b>
Postupak.....	42
Koraci nakon postupka.....	42
<b>Uklanjanje ploče gumba za uključivanje/isključivanje.....</b>	<b>43</b>
Predradnje.....	43
Postupak.....	44
<b>Ponovno postavljanje ploče s gumbom za uključivanje/ isključivanje.....</b>	<b>46</b>
Postupak.....	46
Koraci nakon postupka.....	46
<b>Uklanjanje zvučnika.....</b>	<b>47</b>
Predradnje.....	47
Postupak.....	48
<b>Ponovno postavljanje zvučnika.....</b>	<b>50</b>
Postupak.....	50
Koraci nakon postupka.....	50
<b>Uklanjanje I/O ploče.....</b>	<b>51</b>
Predradnje.....	51
Postupak.....	51
<b>Ponovno postavljanje I/O ploče.....</b>	<b>53</b>
Postupak.....	53
Koraci nakon postupka.....	53

<b>Uklanjanje matične ploče.....</b>	<b>54</b>
Predradnje.....	54
Postupak.....	55
<b>Ponovno postavljanje matične ploče.....</b>	<b>58</b>
Postupak.....	58
Koraci nakon postupka.....	59
<b>Uklanjanje baterije na matičnoj ploči.....</b>	<b>60</b>
Predradnje.....	60
Postupak.....	60
<b>Ponovno postavljanje baterije na matičnoj ploči.....</b>	<b>62</b>
Postupak.....	62
Koraci nakon postupka.....	62
<b>Uklanjanje sklopa hladila.....</b>	<b>63</b>
Predradnje.....	63
Postupak.....	63
<b>Ponovno postavljanje sklopa hladila.....</b>	<b>65</b>
Postupak.....	65
Koraci nakon postupka.....	65
<b>Uklanjanje ventilatora.....</b>	<b>67</b>
Predradnje.....	67
Postupak.....	68
<b>Ponovno postavljanje ventilatora.....</b>	<b>69</b>
Postupak.....	69
Koraci nakon postupka.....	69

<b>Uklanjanje sklopa zaslona.....</b>	<b>70</b>
Predradnje.....	70
Postupak.....	70
<b>Ponovno postavljanje sklopa zaslona.....</b>	<b>73</b>
Postupak.....	73
Koraci nakon postupka.....	73
<b>Uklanjanje priključka adaptera za napajanje.....</b>	<b>74</b>
Predradnje.....	74
Postupak.....	74
<b>Ponovno postavljanje priključka adaptera za napajanje....</b>	<b>76</b>
Postupak.....	76
Koraci nakon postupka.....	76
<b>Uklanjanje okvira zaslona.....</b>	<b>77</b>
Predradnje.....	77
Postupak.....	78
<b>Ponovno postavljanje okvira zaslona.....</b>	<b>79</b>
Postupak.....	79
Koraci nakon postupka.....	79
<b>Uklanjanje ploče zaslona.....</b>	<b>80</b>
Predradnje.....	80
Postupak.....	80
<b>Ponovno postavljanje ploče zaslona.....</b>	<b>83</b>
Postupak.....	83
Koraci nakon postupka.....	83

<b>Uklanjanje kamere.....</b>	<b>85</b>
Predradnje.....	85
Postupak.....	85
<b>Ponovno postavljanje kamere.....</b>	<b>87</b>
Koraci nakon postupka.....	87
Postupak.....	87
<b>Uklanjanje šarki zaslona.....</b>	<b>88</b>
Predradnje.....	88
Postupak.....	88
<b>Ponovno postavljanje šarki zaslona.....</b>	<b>90</b>
Postupak.....	90
Koraci nakon postupka.....	90
<b>Ažuriranje BIOS-a Flash postupkom.....</b>	<b>91</b>
<b>Dobivanje pomoći i kontaktiranje tvrtke Dell.....</b>	<b>92</b>
Izvori za samopomoć.....	92
Kontaktiranje tvrtke Dell.....	92



# Prije radova na unutrašnjosti računala

---

 **OPREZ:** Za izbjegavanje oštećivanja komponenti i kartica, rukujte s njima tako da ih držite za rubove izbjegavajući dodirivati pinove i kontakte.

 **NAPOMENA:** Slike u ovom dokumentu mogu se razlikovati od vašeg računala ovisno o konfiguraciji koju ste naručili.

## Prije nego počnete

- 1 Spremite i zatvorite sve otvorene datoteke i zatvorite sve otvorene programe.
- 2 Isključite vaše računalo.
  - Windows 8.1: na zaslonu **Start**, kliknite ili dotaknite ikonu napajanja  → **Isključi**.
  - Windows 7: Kliknite ili dotaknite **Start** → **Isključi**.









 **NAPOMENA:** Ako koristite drugačiji operativni sustav, pogledajte dokumentaciju operativnog sustava za upute o isključivanju.

- 3 Odspojite računalo i sve priključene uređaje iz svih električnih izvora napajanja.
- 4 Odspojite sve kabele poput telefonskih kabela, mrežnih kabela itd., iz vašeg računala.
- 5 Odspojite sve priključene i periferne uređaje, poput tipkovnice, miša, monitora itd., iz vašeg računala.
- 6 Uklonite sve medijske kartice i optički pogon iz računala, ako postoji.

## Sigurnosne upute

Kako biste zaštitili vaše računalo od mogućih oštećenja i zbog vaše osobne zaštite, pridržavajte se slijedećih sigurnosnih uputa.

 **UPOZORENJE:** Prije rada na unutrašnjosti računala pročitajte sigurnosne upute koje ste dobili s računalom. Dodatne sigurnosne informacije potražite na početnoj stranici za sukladnost sa zakonskim odredbama na [dell.com/regulatory\\_compliance](http://dell.com/regulatory_compliance).

-  **UPOZORENJE:** Odspojite sve izvore napajanja prije otvaranja pokrova računala i ploča. Nakon što ste dovršili radove unutar računala, ponovno postavite sve pokrove, ploče i vijke prije priključivanja na izvor napajanja.
-  **OPREZ:** Za izbjegavanje oštećenja računala, osigurajte da je radna površina ravna i čista.
-  **OPREZ:** Za izbjegavanje oštećivanja komponenti i kartica, rukujte s njima tako da ih držite za rubove izbjegavajući dodirivati pinove i kontakte.
-  **OPREZ:** Trebate izvoditi samo rješavanje problema i popravke prema ovlaštenju ili po uputama tehničkog tima za pomoć Dell. Vaše jamstvo ne pokriva oštećenja uzrokovana servisiranjem koje tvrtka Dell nije ovlastila. Pogledajte sigurnosne upute koje su isporučene s proizvodom ili na [dell.com/regulatory\\_compliance](https://www.dell.com/regulatory_compliance).
-  **OPREZ:** Prije nego što dotaknete bilo koji dio u unutrašnjosti svog računala, uzemljite se dodirivanjem nebojene metalne površine, poput metalnog dijela na poleđini računala. Dok radite, povremeno dotaknite nebojanu metalnu površinu kako bi ispraznili statički elektricitet koji bi mogao oštetiti unutarnje komponente.
-  **OPREZ:** Kada isključujete kabel, povlačite ga za utikač ili za jezičak za povlačenje, a ne za sam kabel. Neki kabeli imaju priključke s jezičcima za zaključavanje ili prstnim vijcima koje morate isključiti prije isključivanja kabela. Kada isključujete kabele, držite ih ravnomjerno kako biste izbjegli savijanje bilo kojih pinova. Kada priključujete kabele, provjerite jesu li priključci i ulazi točno orijentirani i poravnati.
-  **OPREZ:** Za iskopčavanje mrežnog kabela, najprije iskopčajte kabel iz svog računala i potom iskopčajte kabel iz mrežnog uređaja.
-  **OPREZ:** Pritisnite i izbacite sve instalirane kartice iz čitača medijskih kartica.

## Preporučeni alati

Za izvršavanje postupaka iz ovog dokumenta možda će vam trebati slijedeći alati:

- križni odvijač
- plastično šilo

# Nakon rada na unutrašnjosti računala

---

 **OPREZ:** Ostavljanje dijelova ili vijaka unutar računala može ozbiljno oštetiti računalo.

- 1 Ponovno postavite sve vijke i provjerite da nema zaostalih vijaka unutar računala
- 2 Priključite sve vanjske uređaje, periferne, i kabele uklonjene prije rada na računalu.
- 3 Ponovno postavite sve medijske kartice, pogone i sve druge dijelova koje ste uklonili prije rada na računalu.
- 4 Priključite svoje računalo i sve priključene uređaje na njihove izvore električnog napajanja.
- 5 Uključite računalo.

# Uklanjanje baterije

**!** UPOZORENJE: Prije rada na unutrašnjosti računala pročitajte sigurnosne upute koje ste dobili s računalom i slijedite korake u [Prije rada na unutrašnjosti računala](#). Nakon rada na računalu, slijedite upute u [Nakon rada unutar računala](#). Dodatne sigurnosne informacije potražite na početnoj stranici za sukladnost sa zakonskim odredbama na [dell.com/regulatory\\_compliance](http://dell.com/regulatory_compliance).

## Postupak

- 1 Zatvorite zaslon i okrenite računalu.
- 2 Pomaknite jezičak za oslobađanje baterije u otvoreni položaj.
- 3 Podignite bateriju pod kutom i uklonite je iz pretinca za bateriju.

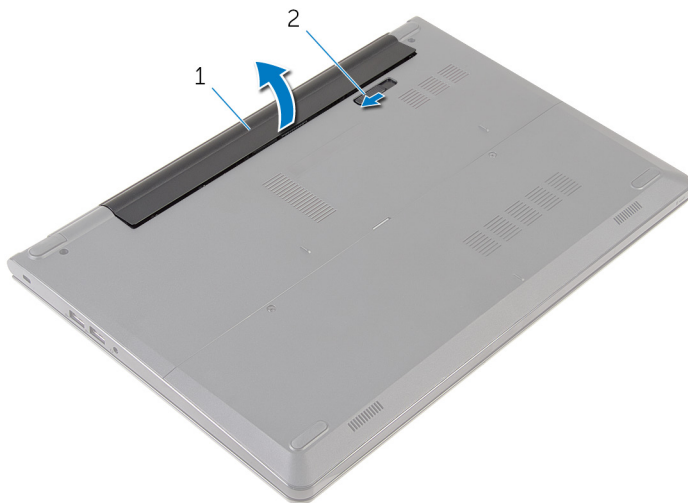

1 baterija

2 zasun za oslobađanje  
baterije

- 4 Okrenite računalu, otvorite zaslon i pritisnite gumb za uključivanje/isključivanje za oko pet sekunda kako biste uzemljili matičnu ploču.

# Ponovno postavljanje baterije

---



**UPOZORENJE:** Prije rada na unutrašnjosti računala pročitajte sigurnosne upute koje ste dobili s računalom i slijedite korake u [Prije rada na unutrašnjosti računala](#). Nakon rada na računalu, slijedite upute u [Nakon rada unutar računala](#). Dodatne sigurnosne informacije potražite na početnoj stranici za sukladnost sa zakonskim odredbama na [dell.com/regulatory\\_compliance](https://dell.com/regulatory_compliance).

## Postupak

Poravnajte jezičke na bateriji s utorima na pretincu za bateriju i umetnite bateriju na mjesto.



**NAPOMENA:** Jezičak za oslobađanje baterije vraća se u zaključani položaj ako je baterija pravilno instalirana.

# Uklanjanje osnovne ploče

**!** UPOZORENJE: Prije rada na unutrašnjosti računala pročitajte sigurnosne upute koje ste dobili s računalom i slijedite korake u [Prije rada na unutrašnjosti računala](#). Nakon rada na računalu, slijedite upute u [Nakon rada unutar računala](#). Dodatne sigurnosne informacije potražite na početnoj stranici za sukladnost sa zakonskim odredbama na [dell.com/regulatory\\_compliance](http://dell.com/regulatory_compliance).

## Predradnje

Uklonite [bateriju](#).

## Postupak

- 1 Uklonite vijke koji pričvršćuju osnovnu ploču na kućište računala.
- 2 Prstima lagano izdignite osnovnu ploču s kućišta računala.

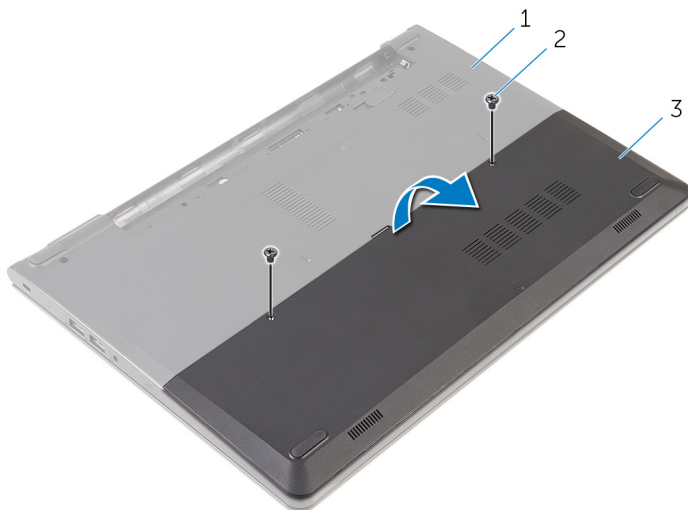

1 kućište računala

2 vijci (2)

3 baznu ploču

# Ponovno postavljanje osnovne ploče

---



**UPOZORENJE:** Prije rada na unutrašnjosti računala pročitajte sigurnosne upute koje ste dobili s računalom i slijedite korake u [Prije rada na unutrašnjosti računala](#). Nakon rada na računalu, slijedite upute u [Nakon rada unutar računala](#). Dodatne sigurnosne informacije potražite na početnoj stranici za sukladnost sa zakonskim odredbama na [dell.com/regulatory\\_compliance](https://dell.com/regulatory_compliance).

## Postupak

- 1 Pomaknite jezičke na osnovnoj ploči u utore na kućištu računala i umetnite osnovnu ploču na mjesto.
- 2 Ponovno postavite vijke koji pričvršćuju osnovnu ploču na kućište računala.

## Koraci nakon postupka

Ponovno postavite [bateriju](#).

# Uklanjanje tvrdog pogona

---

 **UPOZORENJE:** Prije rada na unutrašnjosti računala pročitajte sigurnosne upute koje ste dobili s računalom i slijedite korake u [Prije rada na unutrašnjosti računala](#). Nakon rada na računalu, slijedite upute u [Nakon rada unutar računala](#). Dodatne sigurnosne informacije potražite na početnoj stranici za sukladnost sa zakonskim odredbama na [dell.com/regulatory\\_compliance](http://dell.com/regulatory_compliance).

 **OPREZ:** Tvrdi pogoni su lomljivi. Budite pažljivi pri rukovanju s tvrdim pogonom.

 **OPREZ:** Kako biste izbjegli gubitak podataka, nemojte ukloniti tvrdi pogon dok se računalu nalazi u stanju pripravnosti ili je uključeno.

## Predradnje

- 1 Uklonite [bateriju](#).
- 2 Uklonite [osnovnu ploču](#).

## Postupak

- 1 Uklonite vijke koji pričvršćuju sklop tvrdog diska na kućište računala.
- 2 Podignite zasun i odspojite kabel tvrdog pogona iz tvrdog pogona.



**3** Podignite sklop tvrdog pogona iz kućišta računala.

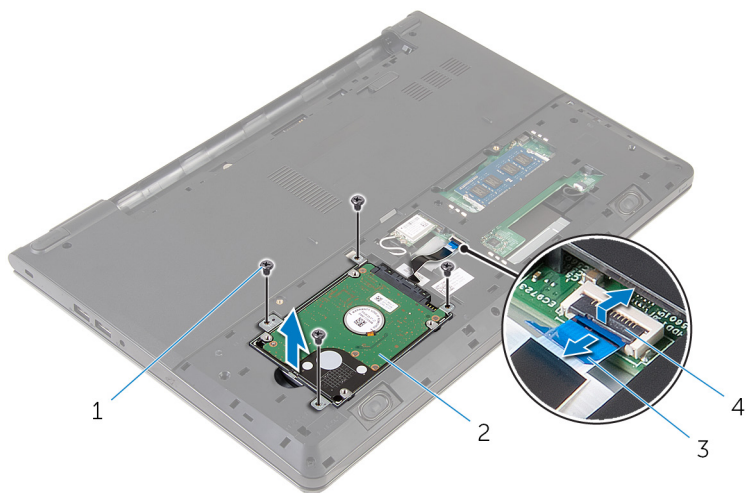

1 vijci (4)

2 sklop tvrdog pogona

3 kabel tvrdog pogona

4 zasun

4 Odspojite umetak iz tvrdog pogona.

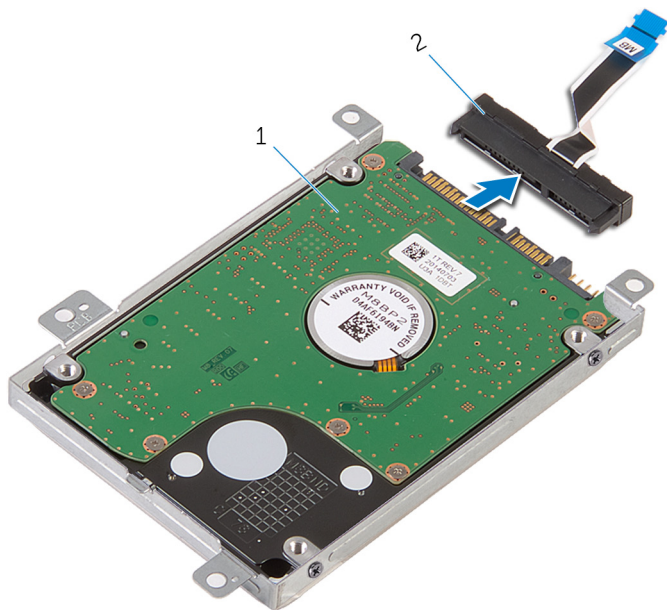

1 sklop tvrdog pogona

2 umetak

- 5 Uklonite vijke kojima je nosač tvrdog pogona pričvršćen za tvrdi pogon i podignite nosač tvrdog pogona od tvrdog pogona.

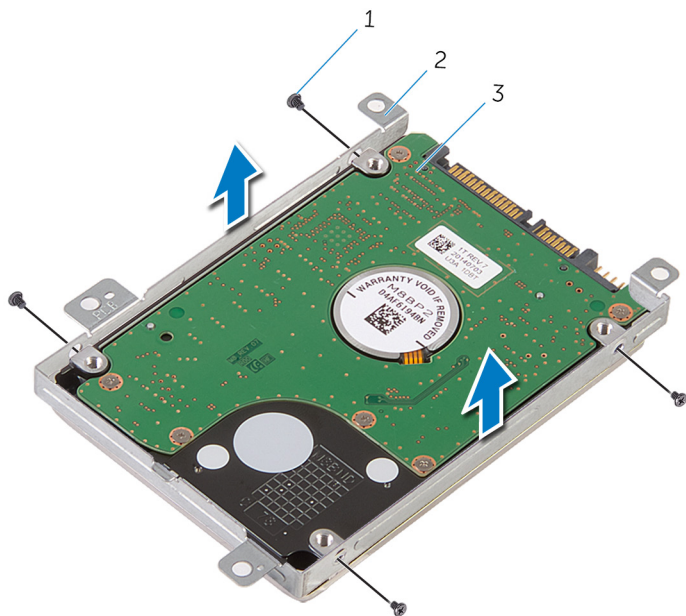

1 vijci (4)

2 nosač tvrdog pogona

3 tvrdi pogon

# Ponovno postavljanje tvrdog pogona

---

 **UPOZORENJE:** Prije rada na unutrašnjosti računala pročitajte sigurnosne upute koje ste dobili s računalom i slijedite korake u [Prije rada na unutrašnjosti računala](#). Nakon rada na računalu, slijedite upute u [Nakon rada unutar računala](#). Dodatne sigurnosne informacije potražite na početnoj stranici za sukladnost sa zakonskim odredbama na [dell.com/regulatory\\_compliance](http://dell.com/regulatory_compliance).

 **OPREZ:** Tvrdi pogoni su lomljivi. Budite pažljivi pri rukovanju s tvrdim pogonom.

## Postupak

- 1 Postavite nosač tvrdog pogona iznad tvrdog pogona i poravnajte otvore za vijke na nosaču tvrdog pogona s otvorima za vijke na tvrdom pogonu.
- 2 Ponovno postavite vijke kojima je nosač tvrdog pogona pričvršćen za tvrdi pogon.
- 3 Umetnite sklop tvrdog pogona u kućište računala i poravnajte otvore za vijke na sklopu tvrdog pogona s otvorima za vijke na kućištu računala.
- 4 Priključite kabel tvrdog pogona na tvrdi pogon.
- 5 Ponovno postavite vijke koji pričvršćuju sklop tvrdog pogona na kućište računala.

## Koraci nakon postupka

- 1 Ponovno postavite [osnovnu ploču](#).
- 2 Ponovno postavite [bateriju](#).

# Uklanjanje memorijskih modula

---



**UPOZORENJE:** Prije rada na unutrašnjosti računala pročitajte sigurnosne upute koje ste dobili s računalom i slijedite korake u [Prije rada na unutrašnjosti računala](#). Nakon rada na računalu, slijedite upute u [Nakon rada unutar računala](#). Dodatne sigurnosne informacije potražite na početnoj stranici za sukladnost sa zakonskim odredbama na [dell.com/regulatory\\_compliance](https://dell.com/regulatory_compliance).

## Predradnje

- 1 Uklonite [bateriju](#).
- 2 Uklonite [osnovnu ploču](#).

## Postupak

- 1 Vrhovima prstiju pažljivo raširite sigurnosne spajalice na svakom kraju utora memorijskog modula sve dok memorijski modul ne iskoči.

2 Pomaknite i uklonite memorijski modul iz utora za memorijski modul.

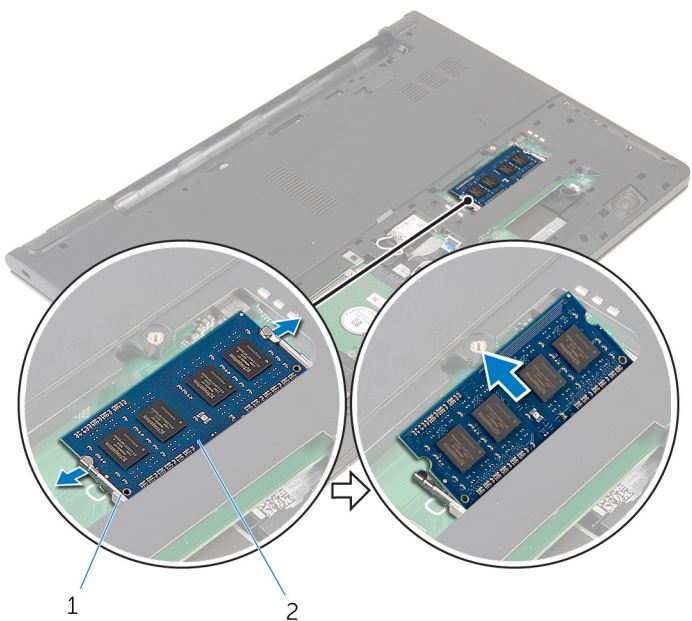

1 sigurnosne spjalice

2 memorijski modul

# Ponovno postavljanje memorijskih modula

---



**UPOZORENJE:** Prije rada na unutrašnjosti računala pročitajte sigurnosne upute koje ste dobili s računalom i slijedite korake u [Prije rada na unutrašnjosti računala](#). Nakon rada na računalu, slijedite upute u [Nakon rada unutar računala](#). Dodatne sigurnosne informacije potražite na početnoj stranici za sukladnost sa zakonskim odredbama na [dell.com/regulatory\\_compliance](https://dell.com/regulatory_compliance).

## Koraci nakon postupka

- 1 Ponovno postavite [osnovnu ploču](#).
- 2 Ponovno postavite [bateriju](#).

## Postupak

- 1 Poravnajte usjek na memorijskom modulu s jezičcem na utoru za memorijski modul.

- 2 Čvrsto gurnite memorijski modul u priključak pod kutom i pritisnite memorijski modul prema dolje dok ne uskoči na mjesto.

 **NAPOMENA:** Ako ne čujete da je modul kliknuo, izvadite ga i ponovno umetnite.

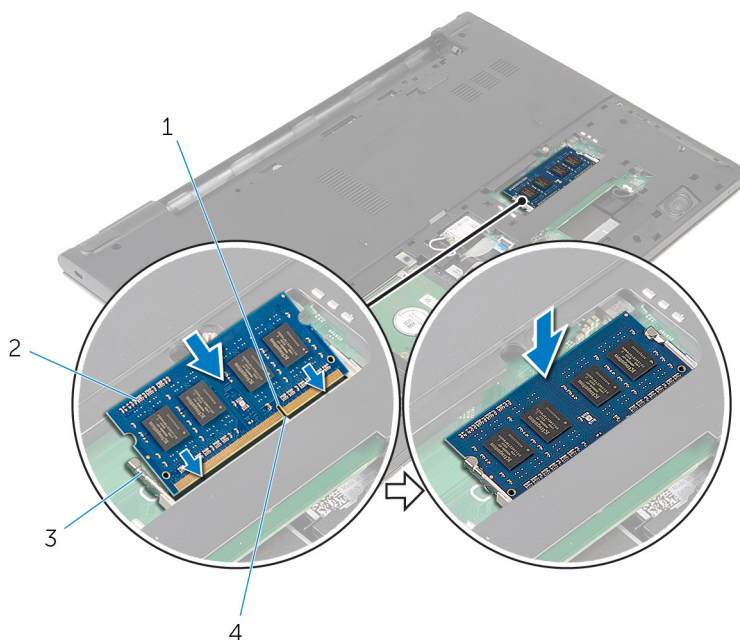

1 zarez

3 sigurnosne spajalice

2 memorijski modul

4 jezičak



# Uklanjanje kartice za bežičnu vezu

---



**UPOZORENJE:** Prije rada na unutrašnjosti računala pročitajte sigurnosne upute koje ste dobili s računalom i slijedite korake u [Prije rada na unutrašnjosti računala](#). Nakon rada na računalu, slijedite upute u [Nakon rada unutar računala](#). Dodatne sigurnosne informacije potražite na početnoj stranici za sukladnost sa zakonskim odredbama na [dell.com/regulatory\\_compliance](https://dell.com/regulatory_compliance).

## Predradnje

- 1 Uklonite [bateriju](#).
- 2 Uklonite [osnovnu ploču](#).

## Postupak

- 1 Isključite antenske kabele iz karticu za bežičnu vezu.
- 2 Uklonite vijak koji pričvršćuje karticu za bežičnu vezu na matičnu ploču.

- 3** Podignite karticu za bežičnu vezu i potom je pomaknite i uklonite iz matične ploče.

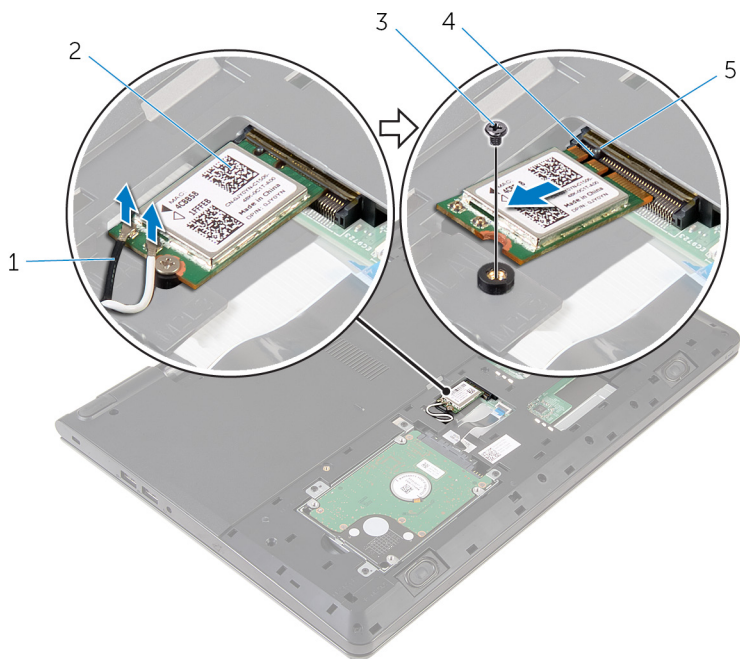

1 antenski kabeli (2)

2 kartica za bežičnu vezu

3 vijak

4 zarez

5 jezičak

# Ponovno postavljanje kartice za bežičnu vezu

---

 **UPOZORENJE:** Prije rada na unutrašnjosti računala pročitajte sigurnosne upute koje ste dobili s računalom i slijedite korake u [Prije rada na unutrašnjosti računala](#). Nakon rada na računalu, slijedite upute u [Nakon rada unutar računala](#). Dodatne sigurnosne informacije potražite na početnoj stranici za sukladnost sa zakonskim odredbama na [dell.com/regulatory\\_compliance](http://dell.com/regulatory_compliance).

## Postupak

 **OPREZ:** Radi izbjegavanja oštećenja kartice za bežičnu vezu, ne postavljajte nikakve kabele ispod nje.

- 1 Poravnajte ureze na kartici za bežičnu vezu s jezičkom na utoru za bežičnu karticu i umetnite karticu u utor.
- 2 Ponovno postavite vijak koji pričvršćuje karticu za bežičnu vezu na matičnu ploču.
- 3 Priključite antenske kabele na karticu za bežičnu vezu. Sljedeća tablica pruža shemu boja antenskih kabela za karticu za bežičnu vezu koju podržava vaše računalo:

Priključci na kartici za bežičnu vezu	Boja antenskog kabela
Glavni (bijeli trokut)	Bijela
Pomoćni (crni trokut)	Crna

## Koraci nakon postupka

- 1 Ponovno postavite [osnovnu ploču](#).
- 2 Ponovno postavite [bateriju](#).

# Uklanjanje tipkovnice

---



**UPOZORENJE:** Prije rada na unutrašnjosti računala pročitajte sigurnosne upute koje ste dobili s računalom i slijedite korake u [Prije rada na unutrašnjosti računala](#). Nakon rada na računalu, slijedite upute u [Nakon rada unutar računala](#). Dodatne sigurnosne informacije potražite na početnoj stranici za sukladnost sa zakonskim odredbama na [dell.com/regulatory\\_compliance](https://dell.com/regulatory_compliance).

## Predradnje

Uklonite [bateriju](#).

## Postupak

- 1 Okrenite računalo i do kraja otvorite zaslon.

- 2** Pomoću plastičnog šila oslobodite jezičke koji pričvršćuju tipkovnicu na sklop oslonca za ruku.

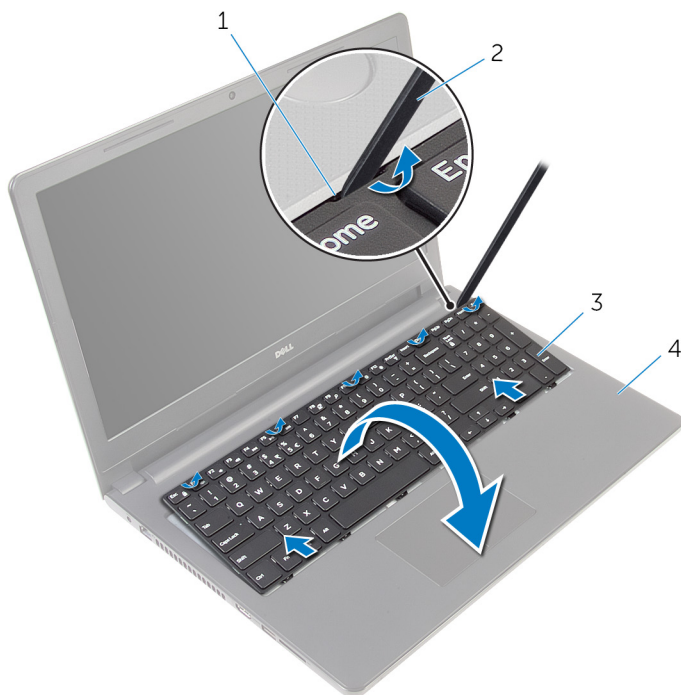

1 jezičak

2 plastično šilo

3 tipkovnicu

4 sklop oslonca za ruku

- 3** Pažljivo preokrenite tipkovnicu i stavite je na sklop oslonca za dlan.

- 4 Podignite zasune i odspojite kabel tipkovnice i kabel pozadinskog osvjetljenja tipkovnice iz matične ploče.

 **NAPOMENA:** Kabel pozadinskog osvjetljenja tipkovnice postoji samo ako je prijenosno računalo isporučeno s tipkovnicom s pozadinskim osvjetljenjem.

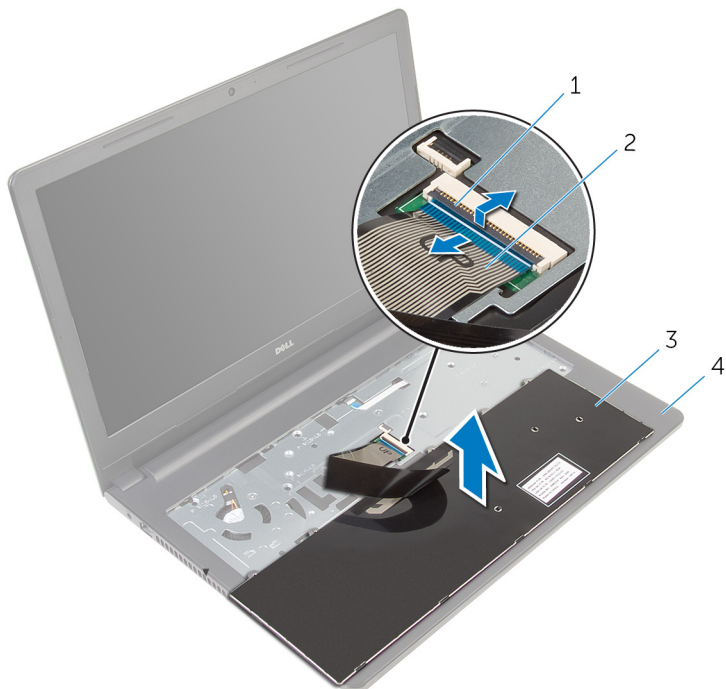

1 zasun

2 kabel tipkovnice

3 tipkovnicu

4 sklop oslonca za ruku

- 5 Podignite tipkovnicu zajedno s kabelima sa sklopa oslonca za ruku.

# Ponovno postavljanje tipkovnice

---



**UPOZORENJE:** Prije rada na unutrašnjosti računala pročitajte sigurnosne upute koje ste dobili s računalom i slijedite korake u [Prije rada na unutrašnjosti računala](#). Nakon rada na računalu, slijedite upute u [Nakon rada unutar računala](#). Dodatne sigurnosne informacije potražite na početnoj stranici za sukladnost sa zakonskim odredbama na [dell.com/regulatory\\_compliance](https://dell.com/regulatory_compliance).

## Postupak

- 1 Umetnite kabel tipkovnice u utor na matičnoj ploči i pritisnite prema dolje na zasun kako biste pričvrstili kabel.
- 2 Pažljivo okrenite tipkovnicu, umetnite jezičke na tipkovnici u utore na osloncu za ruku te umetnite tipkovnicu na mjesto.
- 3 Zatvorite zaslon i okrenite računalo.

## Koraci nakon postupka

Ponovno postavite [bateriju](#).

# Uklanjanje oslonca za ruku

---



**UPOZORENJE:** Prije rada na unutrašnjosti računala pročitajte sigurnosne upute koje ste dobili s računalom i slijedite korake u [Prije rada na unutrašnjosti računala](#). Nakon rada na računalu, slijedite upute u [Nakon rada unutar računala](#). Dodatne sigurnosne informacije potražite na početnoj stranici za sukladnost sa zakonskim odredbama na [dell.com/regulatory\\_compliance](https://dell.com/regulatory_compliance).

## Predradnje

- 1 Uklonite [bateriju](#).
- 2 Uklonite [osnovnu ploču](#).
- 3 Slijedite postupak od koraka 1 do koraka 3 u „[Uklanjanje tvrdog pogona](#)“.
- 4 Uklonite [tipkovnicu](#).

## Postupak

- 1 Podignite zasun i odspojite kabel podloge osjetljive na dodir iz matične ploče.
- 2 Podignite zasun i odspojite kabel gumba za uključivanje/isključivanje iz matične ploče.



- 3** Uklonite vijke koji pričvršćuju sklop oslonca za ruku na kućištu računala.

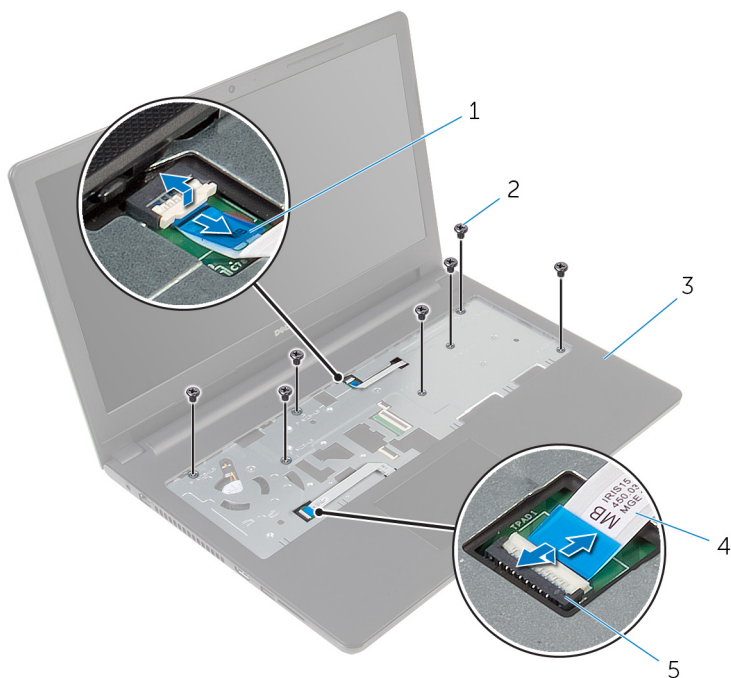

1 kabel gumba za uključivanje/isključivanje

3 sklop oslonca za ruku

5 zasun

2 vijci (7)

4 kabel podloge osjetljive na dodir

- 4** Zatvorite zaslon i okrenite računalo.

5 Uklonite vijke koji pričvršćuju sklop oslonca za ruku na kućištu računala.

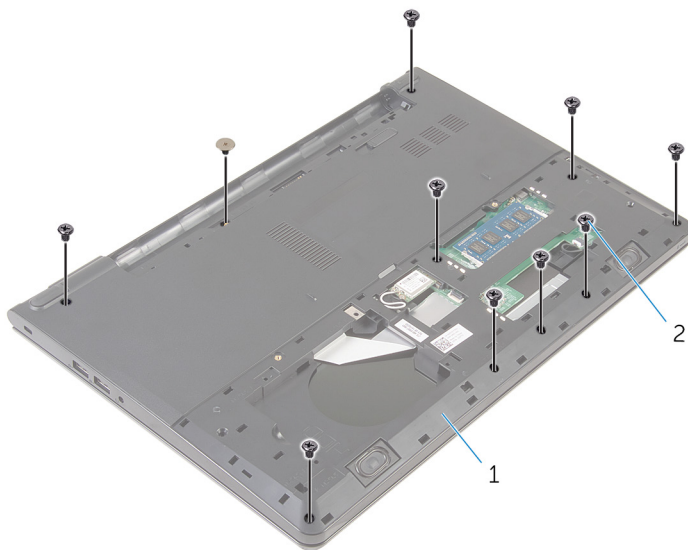

1 kućište računala

2 vijci (10)

- 6** Lagano otvorite poklopac kućišta i korištenjem plastičnog šila izdignite sklop oslonca za ruku iz kućišta računala.

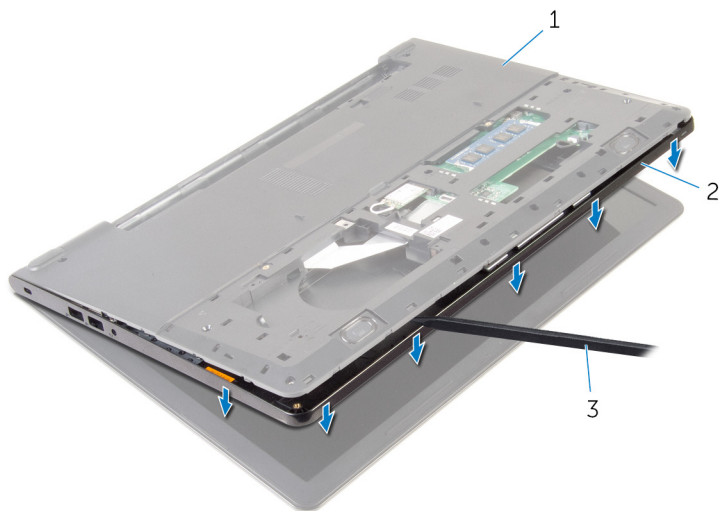

1 kućište računala

2 sklop oslonca za ruku

3 plastično šilo

- 7** Okrenite računalo i otvorite zaslon.

- 8 Podignite oslonac za ruku s kućišta računala.



1 oslonac za ruku

2 kućište računala

- 9 Slijedite postupak od koraka 1 do koraka 5 u „Uklanjanje [podloge osjetljive na dodir](#)”.

# Ponovno postavljanje oslonca za ruku

---

 **UPOZORENJE:** Prije rada na unutrašnjosti računala pročitajte sigurnosne upute koje ste dobili s računalom i slijedite korake u [Prije rada na unutrašnjosti računala](#). Nakon rada na računalu, slijedite upute u [Nakon rada unutar računala](#). Dodatne sigurnosne informacije potražite na početnoj stranici za sukladnost sa zakonskim odredbama na [dell.com/regulatory\\_compliance](http://dell.com/regulatory_compliance).

## Postupak

- 1 Slijedite postupak od koraka 1 do koraka 5 u „Ponovno postavljanje [podloge osjetljive na dodir](#)“.
- 2 Poravnajte otvore za vijke na osloncu za ruku s otvorima za vijke na kućištu računala i oslonac za ruku postavite na mjesto.
- 3 Ponovno postavite vijke koji pričvršćuju oslonac za ruku na kućište računala.
- 4 Umetnite kabel podloge osjetljive na dodir i kabel gumba za uključivanje/isključivanje u odgovarajuće priključke i pritisnite prema dolje zasune kako biste osigurali kabele.
- 5 Okrenite računalo.
- 6 Ponovno postavite vijke koji pričvršćuju oslonac za ruku na stražnji poklopac.

## Koraci nakon postupka

- 1 Ponovno postavite [tipkovnicu](#).
- 2 Slijedite postupak od koraka 3 do koraka 5 u „[Ponovno postavljanje tvrdog pogona](#)“.
- 3 Ponovno postavite [osnovnu ploču](#).
- 4 Ponovno postavite [bateriju](#).

# Uklonite podlogu osjetljivu na dodir

---



**UPOZORENJE:** Prije rada na unutrašnjosti računala pročitajte sigurnosne upute koje ste dobili s računalom i slijedite korake u [Prije rada na unutrašnjosti računala](#). Nakon rada na računalu, slijedite upute u [Nakon rada unutar računala](#). Dodatne sigurnosne informacije potražite na početnoj stranici za sukladnost sa zakonskim odredbama na [dell.com/regulatory\\_compliance](https://dell.com/regulatory_compliance).

## Predradnje

- 1 Uklonite [bateriju](#).
- 2 Uklonite [osnovnu ploču](#).
- 3 Slijedite postupak od koraka 1 do koraka 3 u „[Uklanjanje tvrdog pogona](#)”.
- 4 Uklonite [tipkovnicu](#).
- 5 Slijedite postupak od koraka 1 do koraka 8 u „[Uklanjanje oslonca za ruku](#)”.

# Postupak

- 1 Odljepite traku nosača podloge osjetljive na dodir.

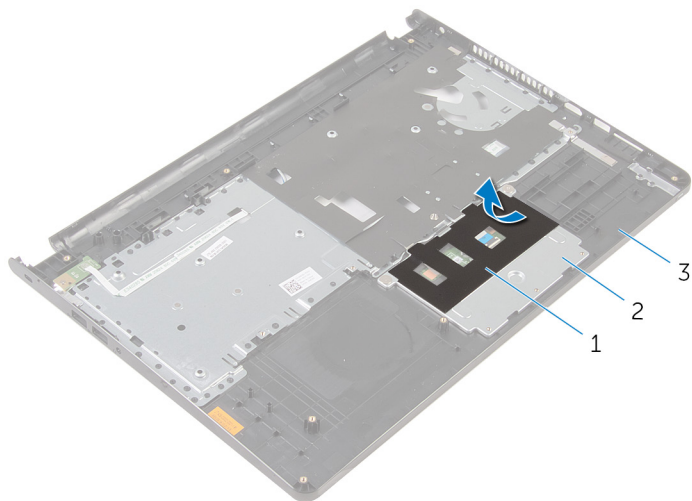

1 traka

2 nosač podloge osjetljive  
na dodir

3 oslonac za ruku

- 2 Uklonite vijke koji pričvršćuju nosač podloge osjetljive na dodir na podlogu osjetljivu na dodir.

- 3** Podignite zasun i odspojite kabel podloge osjetljive na dodir iz podloge osjetljive na dodir.

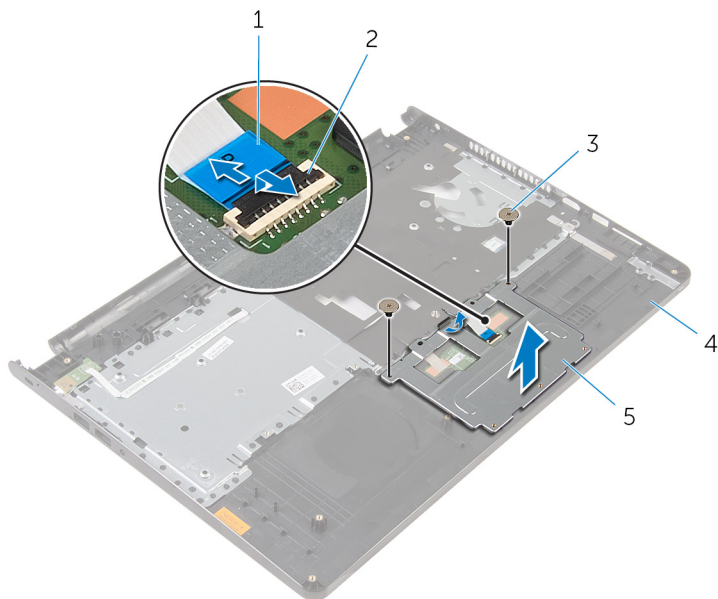

- |   |                                   |   |                 |
|---|-----------------------------------|---|-----------------|
| 1 | kabel podloge osjetljive na dodir | 2 | zasun           |
| 3 | vijci (2)                         | 4 | oslonac za ruku |
| 5 | nosač podloge osjetljive na dodir |   |                 |

- 4** Odljepite traku koja pričvršćuje podlogu osjetljivu na dodir na oslonac za ruku.



5 Podignite podlogu osjetljivu na dodir s oslonca za ruku.

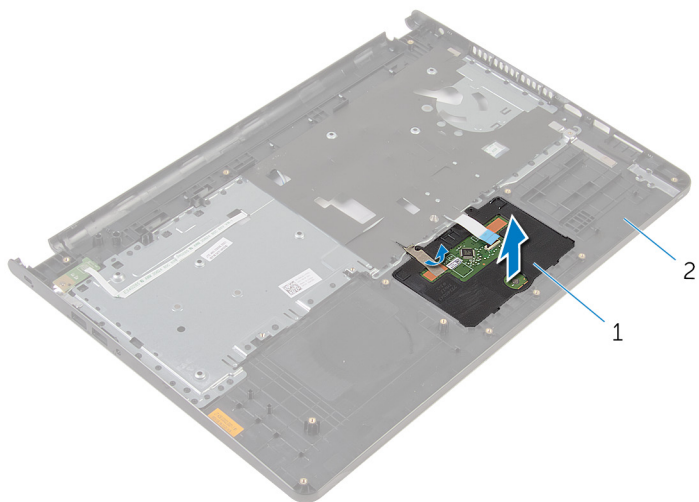

1 podloga osjetljiva na dodir

2 oslonac za ruku

# Ponovno postavljanje podloge osjetljive na dodir

---

 **UPOZORENJE:** Prije rada na unutrašnjosti računala pročitajte sigurnosne upute koje ste dobili s računalom i slijedite korake u [Prije rada na unutrašnjosti računala](#). Nakon rada na računalu, slijedite upute u [Nakon rada unutar računala](#). Dodatne sigurnosne informacije potražite na početnoj stranici za sukladnost sa zakonskim odredbama na [dell.com/regulatory\\_compliance](http://dell.com/regulatory_compliance).

## Postupak

- 1 Jezičke na podlozi osjetljivoj na dodir pogurajte u utore na osloncu za ruku.
- 2 Zalijepite traku koja pričvršćuje podlogu osjetljivu na dodir na oslonac za ruku.
- 3 Poravnajte otvore za vijke na nosaču podloge osjetljive na dodir s otvorima za vijke na osloncu za ruku.
- 4 Ponovno postavite vijke kojima je nosač podloge osjetljive na dodir pričvršćen za oslonac za ruku.
- 5 Nalijepite traku preko nosača podloge osjetljive na dodir.

## Koraci nakon postupka

- 1 Ponovno postavite [oslonac za ruku](#).
- 2 Ponovno postavite [tipkovnicu](#).
- 3 Slijedite postupak od koraka 4 do koraka 6 u „Ponovno postavljanje [tvrdog pogona](#)“.
- 4 Ponovno postavite [osnovnu ploču](#).
- 5 Ponovno postavite [bateriju](#).

# Uklanjanje ploče gumba za uključivanje/isključivanje

---



**UPOZORENJE:** Prije rada na unutrašnjosti računala pročitajte sigurnosne upute koje ste dobili s računalom i slijedite korake u [Prije rada na unutrašnjosti računala](#). Nakon rada na računalu, slijedite upute u [Nakon rada unutar računala](#). Dodatne sigurnosne informacije potražite na početnoj stranici za sukladnost sa zakonskim odredbama na [dell.com/regulatory\\_compliance](http://dell.com/regulatory_compliance).

## Predradnje

- 1 Uklonite [bateriju](#).
- 2 Uklonite [osnovnu ploču](#).
- 3 Slijedite postupak od koraka 1 do koraka 3 u „[Uklanjanje tvrdog pogona](#)”.
- 4 Uklonite [tipkovnicu](#).
- 5 Slijedite postupak od koraka 1 do koraka 8 u „[Uklanjanje oslonca za ruku](#)”.

# Postupak

- 1 Umetnite kabel ploče gumba napajanja kroz utor na sklopu oslonca za ruku.

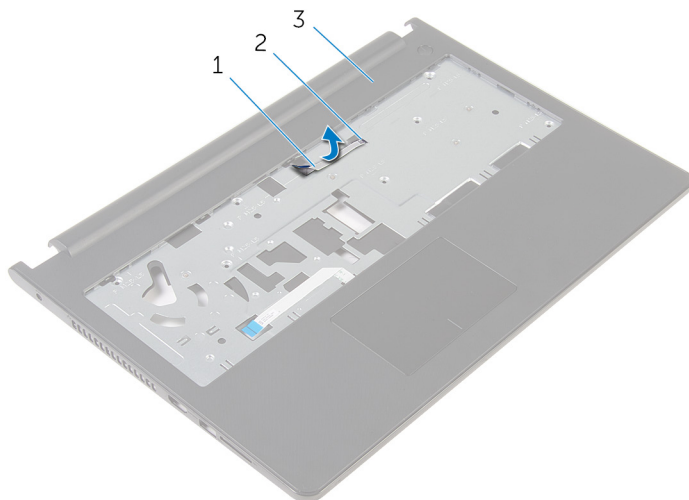

- |   |  |   |      |
|---|--|---|------|
| 1 | kabel ploče s gumbom za uključivanje/isključivanje | 2 | utor |
| 3 | oslonac za ruku                                    |   |      |
- 2 Okrenite oslonac za ruku.
  - 3 Uklonite vijak koji učvršćuje ploču s gumbom za uključivanje/isključivanje na oslonac za ruku.
  - 4 Izvucite ploču s gumbom za uključivanje/isključivanje iz jezička na osloncu za ruku.

- 5 Podignite ploču s gumbom za uključivanje/isključivanje zajedno s njezinim kabelom s oslonca za ruku.

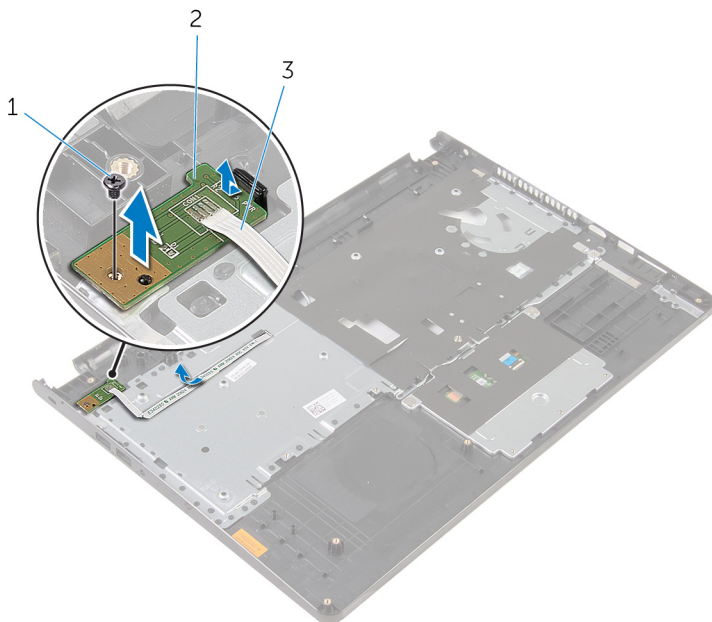

1 vijak

2 ploču s gumbom za uključivanje/isključivanje

3 kabel ploče s gumbom za uključivanje/isključivanje

# Ponovno postavljanje ploče s gumbom za uključivanje/isključivanje

---



**UPOZORENJE:** Prije rada na unutrašnjosti računala pročitajte sigurnosne upute koje ste dobili s računalom i slijedite korake u [Prije rada na unutrašnjosti računala](#). Nakon rada na računalu, slijedite upute u [Nakon rada unutar računala](#). Dodatne sigurnosne informacije potražite na početnoj stranici za sukladnost sa zakonskim odredbama na [dell.com/regulatory\\_compliance](http://dell.com/regulatory_compliance).

## Postupak

- 1 Gurnite ploču gumba napajanja ispod jezičaca na sklopu oslonca za ruku i poravnajte rupu za vijak na ploči gumba napajanja s rupom za vijaka na sklopu oslonca za ruku.
- 2 Ponovno postavite vijak koji pričvršćuje ploču s gumbom napajanja za oslonac za ruku.
- 3 Umetnite kabel ploče gumba napajanja kroz utor na sklopu oslonca za ruku.

## Koraci nakon postupka

- 1 Slijedite postupak od koraka 2 do koraka 6 u „[Ponovno postavljanje oslonca za ruku](#)“.
- 2 Ponovno postavite [tipkovnicu](#).
- 3 Slijedite postupak od koraka 4 do koraka 6 u „[Ponovno postavljanje tvrdog pogona](#)“.
- 4 Ponovno postavite [osnovnu ploču](#).
- 5 Ponovno postavite [bateriju](#).

# Uklanjanje zvučnika

---



**UPOZORENJE:** Prije rada na unutrašnjosti računala pročitajte sigurnosne upute koje ste dobili s računalom i slijedite korake u [Prije rada na unutrašnjosti računala](#). Nakon rada na računalu, slijedite upute u [Nakon rada unutar računala](#). Dodatne sigurnosne informacije potražite na početnoj stranici za sukladnost sa zakonskim odredbama na [dell.com/regulatory\\_compliance](http://dell.com/regulatory_compliance).

## Predradnje

- 1 Uklonite [bateriju](#).
- 2 Uklonite [osnovnu ploču](#).
- 3 Slijedite postupak od koraka 1 do koraka 3 u „[Uklanjanje tvrdog pogona](#)“.
- 4 Uklonite [tipkovnicu](#).
- 5 Slijedite postupak od koraka 1 do koraka 8 u „[Uklanjanje oslonca za ruku](#)“.

# Postupak

- 1 Iskopčajte kabel zvučnika iz matične ploče.

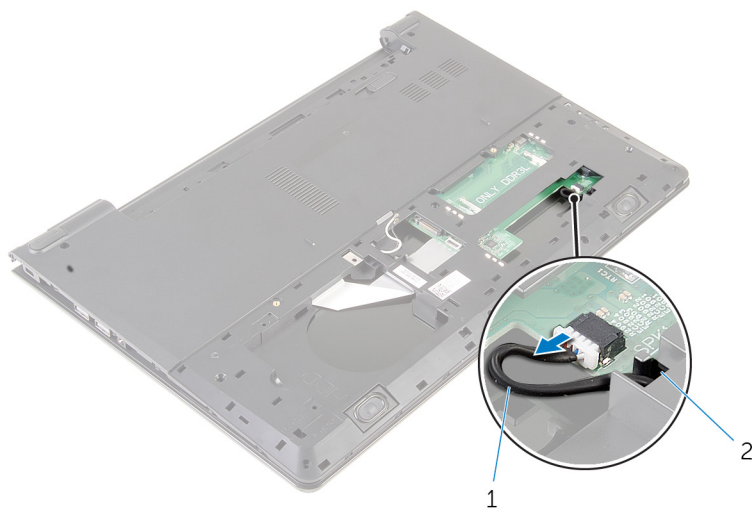

- 1 kabel zvučnika
- 2 Okrenite računalo i do kraja otvorite zaslon.
- 3 Zapamtite kuda je proveden kabel zvučnika i uklonite kabel iz vodilica na kućištu računala.



- 4 Izvucite kabel zvučnika kroz utor na kućištu računala i podignite zvučnike zajedno s kabelom iz kućišta računala.

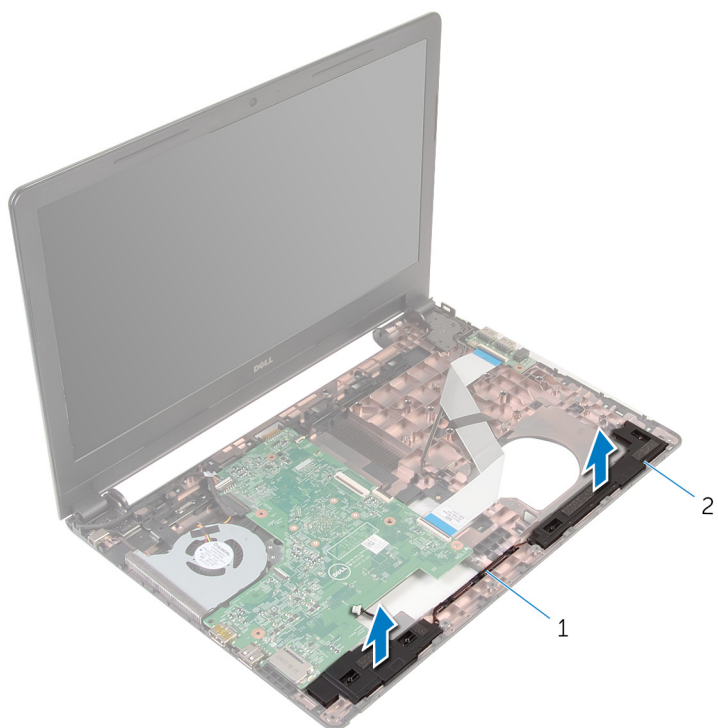

1 kabel zvučnika

2 zvučnici (2)

# Ponovno postavljanje zvučnika

---



**UPOZORENJE:** Prije rada na unutrašnjosti računala pročitajte sigurnosne upute koje ste dobili s računalom i slijedite korake u [Prije rada na unutrašnjosti računala](#). Nakon rada na računalu, slijedite upute u [Nakon rada unutar računala](#). Dodatne sigurnosne informacije potražite na početnoj stranici za sukladnost sa zakonskim odredbama na [dell.com/regulatory\\_compliance](http://dell.com/regulatory_compliance).

## Postupak

- 1 Korištenjem vodilica poravnanja, poravnajte i postavite zvučnike na oslonac za ruku.
- 2 Provucite kabel zvučnika kroz vodilice na osloncu za ruku.
- 3 Okrenite računalo.
- 4 Umetnite kabel zvučnika kroz utor na kućištu računala i spojite kabel zvučnika na matičnu ploču.

## Koraci nakon postupka

- 1 Slijedite postupak od koraka 2 do koraka 6 u „[Ponovno postavljanje oslonca za ruku](#)“.
- 2 Ponovno postavite [tipkovnicu](#).
- 3 Slijedite postupak od koraka 3 do koraka 5 u „[Ponovno postavljanje tvrdog pogona](#)“.
- 4 Ponovno postavite [osnovnu ploču](#).
- 5 Ponovno postavite [bateriju](#).

# Uklanjanje I/O ploče

---



**UPOZORENJE:** Prije rada na unutrašnjosti računala pročitajte sigurnosne upute koje ste dobili s računalom i slijedite korake u [Prije rada na unutrašnjosti računala](#). Nakon rada na računalu, slijedite upute u [Nakon rada unutar računala](#). Dodatne sigurnosne informacije potražite na početnoj stranici za sukladnost sa zakonskim odredbama na [dell.com/regulatory\\_compliance](http://dell.com/regulatory_compliance).

## Predradnje

- 1 Uklonite [bateriju](#).
- 2 Uklonite [osnovnu ploču](#).
- 3 Slijedite postupak od koraka 1 do koraka 3 u „[Uklanjanje tvrdog pogona](#)“.
- 4 Uklonite [tipkovnicu](#).
- 5 Slijedite postupak od koraka 1 do koraka 8 u „[Uklanjanje oslonca za ruku](#)“.

## Postupak

- 1 Podignite zasun i odspojite kabel I/O ploče iz I/O ploče.
- 2 Uklonite vijak koji pričvršćuje I/O ploču na kućište računala.

**3** Podignite I/O ploču iz kućišta računala.

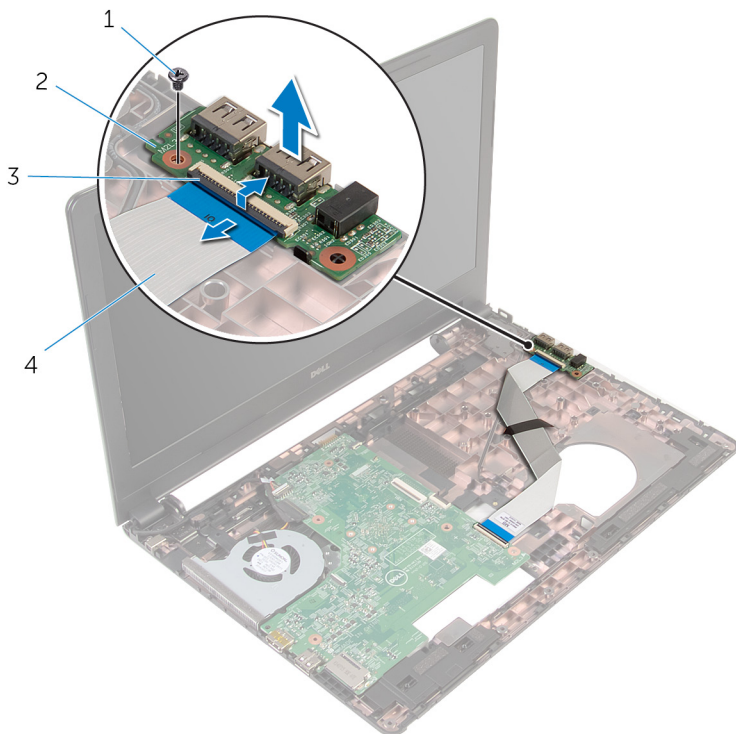

- 1 vijak
- 3 zasun

- 2 I/O ploču
- 4 kabel I/O ploče

# Ponovno postavljanje I/O ploče

---



**UPOZORENJE:** Prije rada na unutrašnjosti računala pročitajte sigurnosne upute koje ste dobili s računalom i slijedite korake u [Prije rada na unutrašnjosti računala](#). Nakon rada na računalu, slijedite upute u [Nakon rada unutar računala](#). Dodatne sigurnosne informacije potražite na početnoj stranici za sukladnost sa zakonskim odredbama na [dell.com/regulatory\\_compliance](http://dell.com/regulatory_compliance).

## Postupak

- 1 Poravnajte otvor za vijak na I/O ploči s otvorom za vijak na kućištu računala.
- 2 Ponovno postavite vijak koji pričvršćuje I/O ploču na kućište računala.
- 3 Pomaknite kabel I/O ploče u priključak na I/O ploči i pritisnite prema dolje zasun kako biste pričvrstili kabel.

## Koraci nakon postupka

- 1 Slijedite postupak od koraka 2 do koraka 6 u „[Ponovno postavljanje oslonca za ruku](#)“.
- 2 Ponovno postavite [tipkovnicu](#).
- 3 Slijedite postupak od koraka 3 do koraka 5 u „[Ponovno postavljanje tvrdog pogona](#)“.
- 4 Ponovno postavite [osnovnu ploču](#).
- 5 Ponovno postavite [bateriju](#).

# Uklanjanje matične ploče

---

 **UPOZORENJE:** Prije rada na unutrašnjosti računala pročitajte sigurnosne upute koje ste dobili s računalom i slijedite korake u [Prije rada na unutrašnjosti računala](#). Nakon rada na računalu, slijedite upute u [Nakon rada unutar računala](#). Dodatne sigurnosne informacije potražite na početnoj stranici za sukladnost sa zakonskim odredbama na [dell.com/regulatory\\_compliance](http://dell.com/regulatory_compliance).

 **NAPOMENA:** Servisna oznaka vašeg računala pohranjena je na matičnoj ploči. Morate upisati Servisnu oznaku u program za postavljanje sustava BIOS nakon zamjene matične ploče.

 **NAPOMENA:** Zamjena matične ploče uklanja sve promijene koje ste izvršili na BIOS-u korištenjem programa za postavljanje sustava. Morate izvršiti potrebne promjene nakon što ste zamijenili matičnu ploču.

 **NAPOMENA:** Prije isključivanja kabela iz matične ploče, zapamtite lokacije priključaka kako biste ih točno ponovno priključili nakon što zamijenite matičnu ploču.

## Predradnje

- 1 Uklonite [bateriju](#).
- 2 Uklonite [osnovnu ploču](#).
- 3 Slijedite postupak od koraka 1 do koraka 3 u „[Uklanjanje tvrdog pogona](#)“.
- 4 Uklonite [memorijske module](#).
- 5 Uklonite [karticu za bežičnu vezu](#).
- 6 Uklonite [tipkovnicu](#).
- 7 Slijedite postupak od koraka 1 do koraka 8 u „[Uklanjanje oslonca za ruku](#)“.

# Postupak

- 1 Iskopčajte kabel zvučnika iz matične ploče.

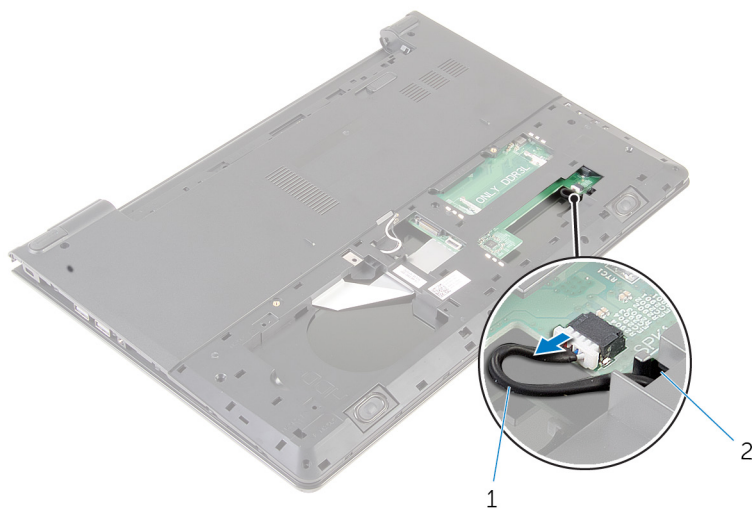

1 kabel zvučnika

2 utor

- 2 Okrenite računalo i do kraja otvorite zaslon.
- 3 Uklonite traku koja pričvršćuje kabel zaslona na matičnu ploču.
- 4 Podignite zasun i odspojite kabel zaslona iz matične ploče.
- 5 Odspojite kabel priključka za adapter napajanja iz matične ploče.

6 Podignite zasun i odspojite kabel I/O ploče iz matične ploče.

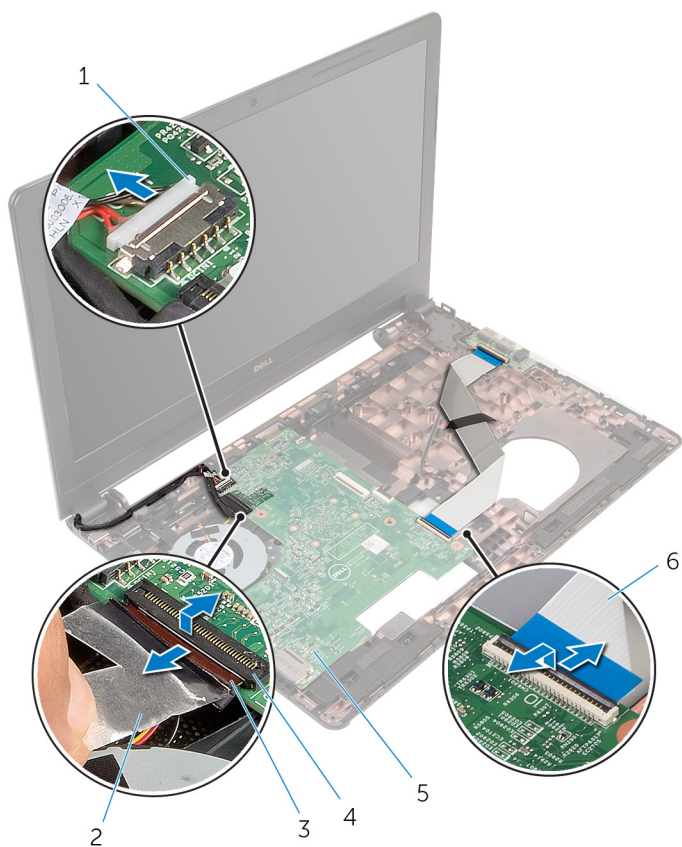

1 kabel priključka adaptera za napajanje

2 traka

3 kabel zaslona

4 zasun

5 matična ploča

6 kabel I/O ploče

7 Uklonite vijak koji pričvršćuje matičnu ploču na kućište računala.



- 8** Podignite matičnu ploču iz kućišta računala.

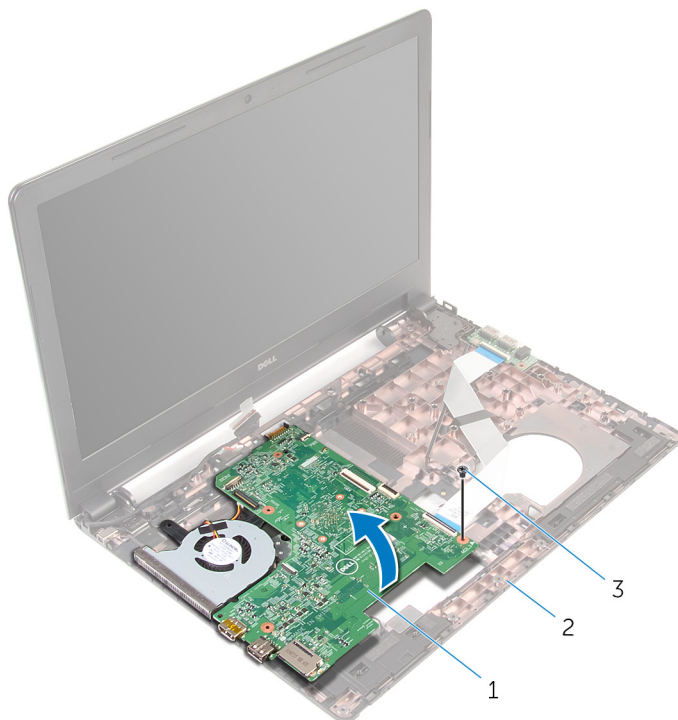

1 matična ploča

2 kućište računala

3 vijak

- 9** Uklonite [bateriju s matične ploče](#).

- 10** Uklonite [hladilo](#).

# Ponovno postavljanje matične ploče

---

 **UPOZORENJE:** Prije rada na unutrašnjosti računala pročitajte sigurnosne upute koje ste dobili s računalom i slijedite korake u [Prije rada na unutrašnjosti računala](#). Nakon rada na računalu, slijedite upute u [Nakon rada unutar računala](#). Dodatne sigurnosne informacije potražite na početnoj stranici za sukladnost sa zakonskim odredbama na [dell.com/regulatory\\_compliance](http://dell.com/regulatory_compliance).

 **NAPOMENA:** Servisna oznaka vašeg računala pohranjena je na matičnoj ploči. Morate upisati Servisnu oznaku u program za postavljanje sustava BIOS nakon zamijene matične ploče.

 **NAPOMENA:** Zamjena matične ploče uklanja sve promijene koje ste izvršili na BIOS-u korištenjem programa za postavljanje sustava. Morate izvršiti potrebne promjene nakon što ste zamijenili matičnu ploču.

## Postupak

- 1 Ponovno postavite [sklop hladila](#).
- 2 Ponovno postavite [bateriju na matičnoj ploči](#).

 **OPREZ:** Za izbjegavanje oštećenja matične ploče, provjerite da nema kabela ispod nje.

- 3 Poravnajte otvor za vijak na matičnoj ploči s otvorom za vijak na kućištu računala i postavite matičnu ploču na kućište računala.
- 4 Ponovno postavite vijak koji pričvršćuje matičnu ploču na kućište računala.
- 5 Spojite kabel priključka adaptera za napajanje na matičnu ploču.
- 6 Umetnite kabel zaslona u priključak na matičnoj ploči i pritisnite zasun kako biste pričvrstili kabel.
- 7 Zalijepite traku koja pričvršćuje kabel zaslona na matičnu ploču.
- 8 Umetnite kabel I/O ploče u priključak na matičnoj ploči i pritisnite zasun kako biste pričvrstili kabel.
- 9 Zatvorite zaslon i okrenite računalo.
- 10 Priključite kabel zvučnika na matičnu ploču.

## Koraci nakon postupka

- 1 Slijedite postupak od koraka 2 do koraka 6 u „[Ponovno postavljanje oslonca za ruku](#)”.
- 2 Ponovno postavite [tipkovnicu](#).
- 3 Ponovno postavite [karticu za bežičnu vezu](#).
- 4 Ponovno postavite [memorijske module](#).
- 5 Slijedite postupak od koraka 3 do koraka 5 u „[Ponovno postavljanje tvrdog pogona](#)”.
- 6 Ponovno postavite [bateriju](#).
- 7 Ponovno postavite [osnovnu ploču](#).

# Uklanjanje baterije na matičnoj ploči

---

 **UPOZORENJE:** Prije rada na unutrašnjosti računala pročitajte sigurnosne upute koje ste dobili s računalom i slijedite korake u [Prije rada na unutrašnjosti računala](#). Nakon rada na računalu, slijedite upute u [Nakon rada unutar računala](#). Dodatne sigurnosne informacije potražite na početnoj stranici za sukladnost sa zakonskim odredbama na [dell.com/regulatory\\_compliance](http://dell.com/regulatory_compliance).

 **OPREZ:** Uklanjanje baterije ne matičnoj ploči ponovno postavlja postavke BIOS-a na zadane postavke. Preporučuje se da zapišete postavke BIOS-a prije uklanjanja baterije na matičnoj ploči.

## Predradnje

- 1 Uklonite [bateriju](#).
- 2 Uklonite [osnovnu ploču](#).
- 3 Slijedite postupak od koraka 1 do koraka 3 u „[Uklanjanje tvrdog pogona](#)“.
- 4 Uklonite [memorijske module](#).
- 5 Uklonite [karticu za bežičnu vezu](#).
- 6 Uklonite [tipkovnicu](#).
- 7 Slijedite postupak od koraka 1 do koraka 8 u „[Uklanjanje oslonca za ruku](#)“.
- 8 Slijedite postupak od koraka 1 do koraka 8 u „[Uklanjanje matične ploče](#)“.

## Postupak

Pomoću plastičnog šila nježno izvadite bateriju na matičnoj ploči iz utora za bateriju na matičnoj ploči.

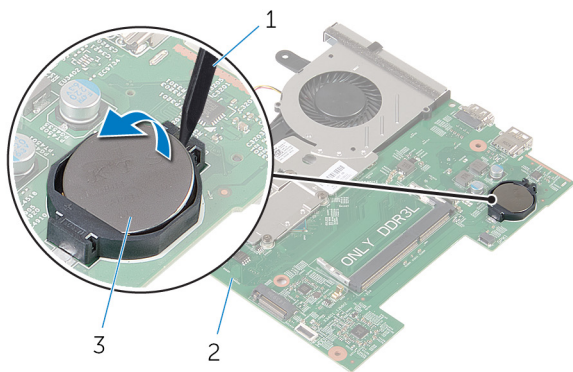

1 plastično šilo

2 matična ploča

3 baterija na matičnoj ploči

# Ponovno postavljanje baterije na matičnoj ploči

---



**UPOZORENJE:** Prije rada na unutrašnjosti računala pročitajte sigurnosne upute koje ste dobili s računalom i slijedite korake u [Prije rada na unutrašnjosti računala](#). Nakon rada na računalu, slijedite upute u [Nakon rada unutar računala](#). Dodatne sigurnosne informacije potražite na početnoj stranici za sukladnost sa zakonskim odredbama na [dell.com/regulatory\\_compliance](http://dell.com/regulatory_compliance).

## Postupak



Pozitivnu stranu okrenite prema gore i bateriju na matičnoj ploči postavite u utor za bateriju na matičnoj ploči.

## Koraci nakon postupka

- 1 Slijedite postupak od koraka 3 do koraka 10 u „[Ponovno postavljanje matične ploče](#)“.
- 2 Ponovno postavite [oslonac za ruku](#).
- 3 Ponovno postavite [tipkovnicu](#).
- 4 Ponovno postavite [karticu za bežičnu vezu](#).
- 5 Ponovno postavite [memorijske module](#).
- 6 Slijedite postupak od koraka 3 do koraka 5 u „[Ponovno postavljanje tvrdog pogona](#)“.
- 7 Ponovno postavite [bateriju](#).
- 8 Ponovno postavite [osnovnu ploču](#).

# Uklanjanje sklopa hladila

---

-  **UPOZORENJE:** Prije rada na unutrašnjosti računala pročitajte sigurnosne upute koje ste dobili s računalom i slijedite korake u [Prije rada na unutrašnjosti računala](#). Nakon rada na računalu, slijedite upute u [Nakon rada unutar računala](#). Dodatne sigurnosne informacije potražite na početnoj stranici za sukladnost sa zakonskim odredbama na [dell.com/regulatory\\_compliance](http://dell.com/regulatory_compliance).
-  **UPOZORENJE:** Hladilo se tijekom uobičajenog rada može jako ugrijati. Omogućite dovoljno vremena za hladilo da se ohladi prije nego ga dodirujete.
-  **OPREZ:** Kako biste osigurali maksimalan učinak hlađenja procesora, nemojte dodirivati površine za prijenos topline na hladilu. Masnoća vaše kože može umanjiti sposobnost prenošenja topline termalnog maziva.

## Predradnje

- 1 Uklonite [bateriju](#).
- 2 Uklonite [osnovnu ploču](#).
- 3 Slijedite postupak od koraka 1 do koraka 3 u „[Uklanjanje tvrdog pogona](#)”.
- 4 Uklonite [memorijske module](#).
- 5 Uklonite [karticu za bežičnu vezu](#).
- 6 Uklonite [tipkovnicu](#).
- 7 Slijedite postupak od koraka 1 do koraka 8 u „[Uklanjanje oslonca za ruku](#)”.
- 8 Slijedite postupak od koraka 1 do koraka 8 u „[Uklanjanje matične ploče](#)”.

## Postupak

- 1 Okrenite matičnu ploču.
- 2 Redoslijedom (naznačenim na sklopu hladila) otpustite pričvrzne vijke koji pričvršćuju sklop hladila na matičnu ploču.

**3** Odspojite kabel ventilatora iz matične ploče.

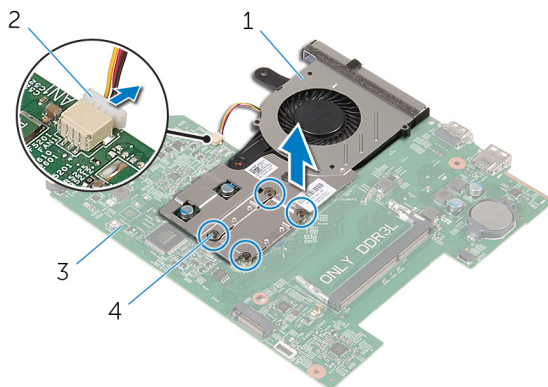

1 sklop hladila

2 kabel ventilatora

3 matična ploča

4 pričvrtni vijci (4)

**4** Podignite sklop hladila iz matične ploče.

**5** Uklonite [ventilator](#).



# Ponovno postavljanje sklopa hladila

---

 **UPOZORENJE:** Prije rada na unutrašnjosti računala pročitajte sigurnosne upute koje ste dobili s računalom i slijedite korake u [Prije rada na unutrašnjosti računala](#). Nakon rada na računalu, slijedite upute u [Nakon rada unutar računala](#). Dodatne sigurnosne informacije potražite na početnoj stranici za sukladnost sa zakonskim odredbama na [dell.com/regulatory\\_compliance](http://dell.com/regulatory_compliance).

 **OPREZ:** Netočno poravnanje sklopa hladila može oštetiti matičnu ploču i procesor.

 **NAPOMENA:** Možete ponovno koristiti originalno termalno mazivo ako ponovno zajedno ugrađujete originalnu matičnu ploču i sklop hladila . Ako mijenjate matičnu ploču ili sklop hladila , koristite termalnu pločicu isporučenu u kompletu kako biste osigurali prenošenje topline.

## Postupak

- 1 Ponovno postavite [ventilator](#).
- 2 Poravnajte vijke na sklopu hladila s otvorima za vijke na matičnoj ploči.
- 3 Redoslijedom, naznačenim na sklopu hladila, pritegnite pričvršne vijke koji pričvršćuju sklop hladila na matičnu ploču.
- 4 Priključite kabel ventilatora na matičnu ploču.

## Koraci nakon postupka

- 1 Slijedite postupak od koraka 3 do koraka 10 u „[Ponovno postavljanje matične ploče](#)“.
- 2 Slijedite postupak od koraka 2 do koraka 6 u „[Ponovno postavljanje oslonca za ruku](#)“.
- 3 Ponovno postavite [tipkovnicu](#).
- 4 Ponovno postavite [karticu za bežičnu vezu](#).
- 5 Ponovno postavite [memorijske module](#).
- 6 Slijedite postupak od koraka 3 do koraka 5 u „[Ponovno postavljanje tvrdog pogona](#)“.
- 7 Ponovno postavite [bateriju](#).

**8** Ponovno postavite [osnovnu ploču](#).

# Uklanjanje ventilatora

---



**UPOZORENJE:** Prije rada na unutrašnjosti računala pročitajte sigurnosne upute koje ste dobili s računalom i slijedite korake u [Prije rada na unutrašnjosti računala](#). Nakon rada na računalu, slijedite upute u [Nakon rada unutar računala](#). Dodatne sigurnosne informacije potražite na početnoj stranici za sukladnost sa zakonskim odredbama na [dell.com/regulatory\\_compliance](https://www.dell.com/regulatory_compliance).

## Predradnje

- 1 Uklonite [bateriju](#).
- 2 Uklonite [osnovnu ploču](#).
- 3 Slijedite postupak od koraka 1 do koraka 3 u „[Uklanjanje tvrdog pogona](#)“.
- 4 Uklonite [memorijske module](#).
- 5 Uklonite [karticu za bežičnu vezu](#).
- 6 Uklonite [tipkovnicu](#).
- 7 Slijedite postupak od koraka 1 do koraka 8 u „[Uklanjanje oslonca za ruku](#)“.
- 8 Slijedite postupak od koraka 1 do koraka 8 u „[Uklanjanje matične ploče](#)“.
- 9 Uklonite [hladilo](#).

# Postupak

- 1 Uklonite vijke koji pričvršćuju ventilator na sklop hladila.

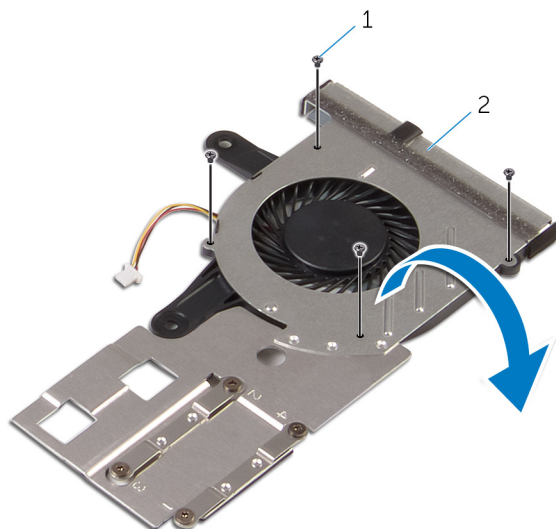

1 vijci (4)

2 sklop hladila

- 2 Preokrenite sklop hladila.
- 3 Podignite ventilator sa sklopa hladila.

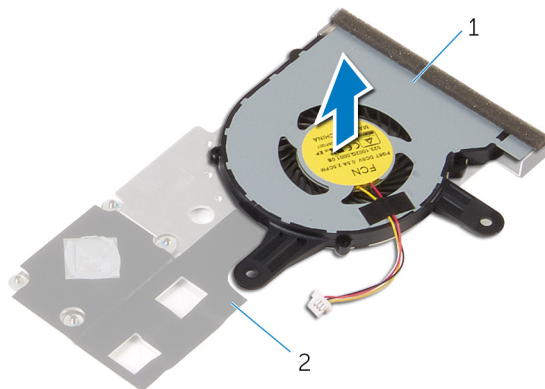

1 ventilator

2 sklop hladila procesora

# Ponovno postavljanje ventilatora

---



**UPOZORENJE:** Prije rada na unutrašnjosti računala pročitajte sigurnosne upute koje ste dobili s računalom i slijedite korake u [Prije rada na unutrašnjosti računala](#). Nakon rada na računalu, slijedite upute u [Nakon rada unutar računala](#). Dodatne sigurnosne informacije potražite na početnoj stranici za sukladnost sa zakonskim odredbama na [dell.com/regulatory\\_compliance](https://dell.com/regulatory_compliance).

## Postupak

- 1 Postavite ventilator na sklop hladila.
- 2 Zalijepite traku koja pričvršćuje ventilator na sklop hladila.
- 3 Preokrenite sklop hladila.
- 4 Ponovno postavite vijke koji pričvršćuju ventilator na sklop hladila.

## Koraci nakon postupka

- 1 Slijedite postupak od koraka 2 do koraka 4 u „[Ponovno postavljanje sklopa hladila](#)“.
- 2 Slijedite postupak od koraka 3 do koraka 10 u „[Ponovno postavljanje matične ploče](#)“.
- 3 Slijedite postupak od koraka 2 do koraka 6 u „[Ponovno postavljanje oslonca za ruku](#)“.
- 4 Ponovno postavite [tipkovnicu](#).
- 5 Ponovno postavite [karticu za bežičnu vezu](#).
- 6 Ponovno postavite [memorijske module](#).
- 7 Slijedite postupak od koraka 3 do koraka 5 u „[Ponovno postavljanje tvrdog pogona](#)“.
- 8 Ponovno postavite [bateriju](#).
- 9 Ponovno postavite [osnovnu ploču](#).

# Uklanjanje sklopa zaslona

---



**UPOZORENJE:** Prije rada na unutrašnjosti računala pročitajte sigurnosne upute koje ste dobili s računalom i slijedite korake u [Prije rada na unutrašnjosti računala](#). Nakon rada na računalu, slijedite upute u [Nakon rada unutar računala](#). Dodatne sigurnosne informacije potražite na početnoj stranici za sukladnost sa zakonskim odredbama na [dell.com/regulatory\\_compliance](https://dell.com/regulatory_compliance).

## Predradnje

- 1 Uklonite [bateriju](#).
- 2 Uklonite [osnovnu ploču](#).
- 3 Slijedite postupak od koraka 1 do koraka 3 u „Uklanjanje [tvrdog pogona](#)“.
- 4 Uklonite [memorijske module](#).
- 5 Uklonite [karticu za bežičnu vezu](#).
- 6 Uklonite [tipkovnicu](#).
- 7 Slijedite postupak od koraka 1 do koraka 8 u „Uklanjanje [oslonca za ruku](#)“.
- 8 Slijedite postupak od koraka 1 do koraka 8 u „Uklanjanje [matične ploče](#)“.

## Postupak

- 1 Okrenite računalo i do kraja otvorite zaslon.
- 2 Zapamtite kuda je proveden antenski kabel i uklonite kabel iz vodilica na kućištu računala.

- 3** Zapamtite kuda je proveden kabel zaslona i uklonite kabel iz vodilica na kućištu računala.

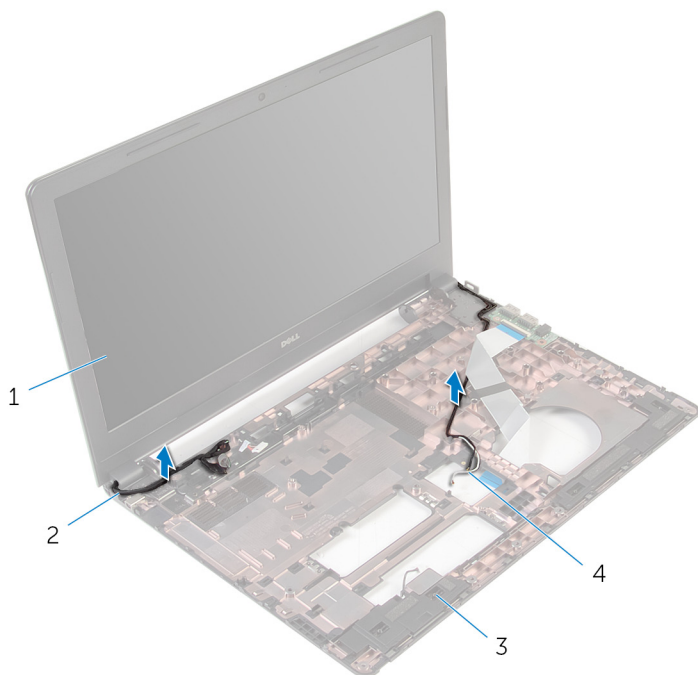

- |   |                  |   |                     |
|---|------------------|---|---------------------|
| 1 | sklop zaslona    | 2 | kabel zaslona       |
| 3 | kućište računala | 4 | antenski kabeli (2) |

- 4 Uklonite vijke koji pričvršćuju šarke zaslona na kućište računala.

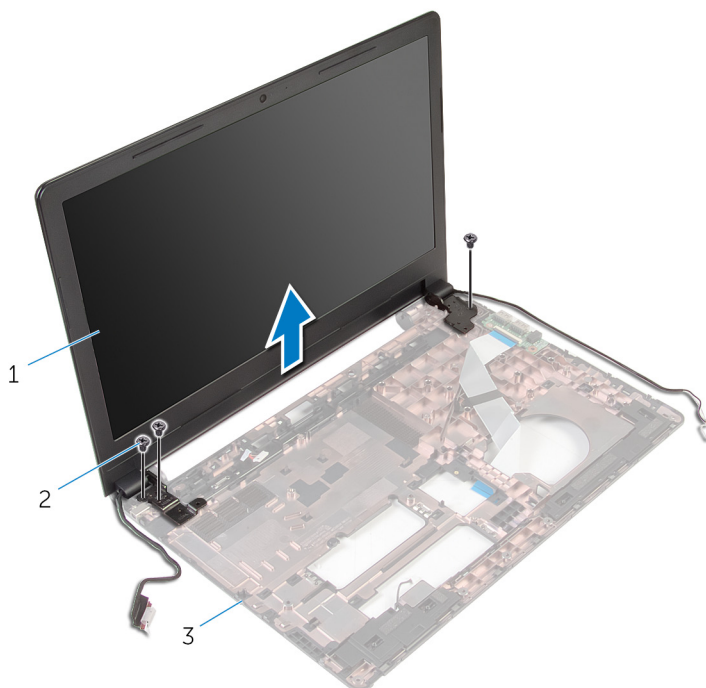

1 sklop zaslona

2 vijci (3)

3 kućište računala

- 5 Pažljivo podignite sklop zaslona iz kućišta računala.



# Ponovno postavljanje sklopa zaslona

---



**UPOZORENJE:** Prije rada na unutrašnjosti računala pročitajte sigurnosne upute koje ste dobili s računalom i slijedite korake u [Prije rada na unutrašnjosti računala](#). Nakon rada na računalu, slijedite upute u [Nakon rada unutar računala](#). Dodatne sigurnosne informacije potražite na početnoj stranici za sukladnost sa zakonskim odredbama na [dell.com/regulatory\\_compliance](http://dell.com/regulatory_compliance).

## Postupak

- 1 Poravnajte otvore za vijke na šarkama zaslona s otvorima za vijke na kućištu računala.
- 2 Ponovno postavite vijke koji pričvršćuju šarke zaslona na kućište računala.
- 3 Provucite kabel zaslona kroz vodilice na kućištu računala.
- 4 Usmjerite antenske kabele kroz vodilice i provucite kabele kroz utor na kućištu računala.
- 5 Zatvorite zaslon i okrenite računalo.

## Koraci nakon postupka

- 1 Slijedite postupak od koraka 3 do koraka 10 u „[Ponovno postavljanje matične ploče](#)“.
- 2 Slijedite postupak od koraka 2 do koraka 6 u „[Ponovno postavljanje oslonca za ruku](#)“.
- 3 Ponovno postavite [tipkovnicu](#).
- 4 Ponovno postavite [karticu za bežičnu vezu](#).
- 5 Ponovno postavite [memorijske module](#).
- 6 Slijedite postupak od koraka 3 do koraka 5 u „[Ponovno postavljanje tvrdog pogona](#)“.
- 7 Ponovno postavite [osnovnu ploču](#).
- 8 Ponovno postavite [bateriju](#).

# Uklanjanje priključka adaptera za napajanje

---

 **UPOZORENJE:** Prije rada na unutrašnjosti računala pročitajte sigurnosne upute koje ste dobili s računalom i slijedite korake u [Prije rada na unutrašnjosti računala](#). Nakon rada na računalu, slijedite upute u [Nakon rada unutar računala](#). Dodatne sigurnosne informacije potražite na početnoj stranici za sukladnost sa zakonskim odredbama na [dell.com/regulatory\\_compliance](http://dell.com/regulatory_compliance).

## Predradnje

- 1 Uklonite [bateriju](#).
- 2 Uklonite [osnovnu ploču](#).
- 3 Slijedite postupak od koraka 1 do koraka 3 u „[Uklanjanje tvrdog pogona](#)”.
- 4 Uklonite [memorijske module](#).
- 5 Uklonite [karticu za bežičnu vezu](#).
- 6 Uklonite [tipkovnicu](#).
- 7 Slijedite postupak od koraka 1 do koraka 8 u „[Uklanjanje oslonca za ruku](#)”.
- 8 Slijedite postupak od koraka 1 do koraka 8 u „[Uklanjanje matične ploče](#)”.
- 9 Uklonite [sklop zaslona](#).

## Postupak

- 1 Zapamtite kuda je proveden kabel adaptera za napajanje i uklonite kabel iz vodilica na kućištu računala.
- 2 Uklonite vijak kojim je priključak adaptera za napajanje pričvršćen za kućište računala.

- 3** Podignite ulaz priključka adaptera za napajanje s kabelom iz kućišta računala.

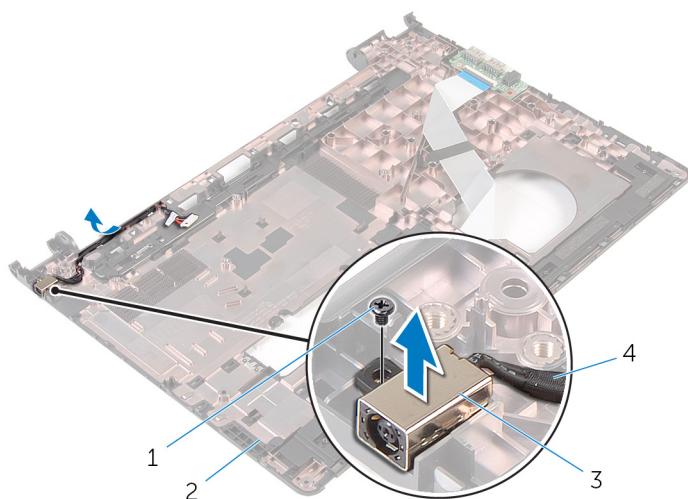

- |   |                                  |   |  |
|---|----------------------------------|---|--|
| 1 | vijak                            | 2 | kućište računala                       |
| 3 | priključak adaptera za napajanje | 4 | kabel priključka adaptera za napajanje |

# Ponovno postavljanje priključka adaptera za napajanje

---



**UPOZORENJE:** Prije rada na unutrašnjosti računala pročitajte sigurnosne upute koje ste dobili s računalom i slijedite korake u [Prije rada na unutrašnjosti računala](#). Nakon rada na računalu, slijedite upute u [Nakon rada unutar računala](#). Dodatne sigurnosne informacije potražite na početnoj stranici za sukladnost sa zakonskim odredbama na [dell.com/regulatory\\_compliance](http://dell.com/regulatory_compliance).

## Postupak

- 1 Postavite priključak adaptera za napajanje u utor na kućištu računala.
- 2 Spojite kabel priključka adaptera za napajanje na matičnu ploču.
- 3 Provucite kabel priključka adaptera za napajanje kroz vodilice na kućištu računala.

## Koraci nakon postupka

- 1 Ponovno postavite [sklop zaslona](#).
- 2 Slijedite postupak od koraka 3 do koraka 10 u „[Ponovno postavljanje matične ploče](#)”.
- 3 Slijedite postupak od koraka 2 do koraka 6 u „[Ponovno postavljanje oslonca za ruku](#)”.
- 4 Ponovno postavite [tipkovnicu](#).
- 5 Ponovno postavite [karticu za bežičnu vezu](#).
- 6 Ponovno postavite [memorijske module](#).
- 7 Slijedite postupak od koraka 3 do koraka 5 u „[Ponovno postavljanje tvrdog pogona](#)”.
- 8 Ponovno postavite [osnovnu ploču](#).
- 9 Ponovno postavite [bateriju](#).

# Uklanjanje okvira zaslona

---



**UPOZORENJE:** Prije rada na unutrašnjosti računala pročitajte sigurnosne upute koje ste dobili s računalom i slijedite korake u [Prije rada na unutrašnjosti računala](#). Nakon rada na računalu, slijedite upute u [Nakon rada unutar računala](#). Dodatne sigurnosne informacije potražite na početnoj stranici za sukladnost sa zakonskim odredbama na [dell.com/regulatory\\_compliance](http://dell.com/regulatory_compliance).

## Predradnje



**NAPOMENA:** Ove upute primjenjuju se samo s prijenosnim računalima s običnim zaslonom.

- 1 Uklonite [bateriju](#).
- 2 Uklonite [osnovnu ploču](#).
- 3 Slijedite postupak od koraka 1 do koraka 3 u „Uklanjanje [tvrdog pogona](#)“.
- 4 Uklonite [memorijske module](#).
- 5 Uklonite [karticu za bežičnu vezu](#).
- 6 Uklonite [tipkovnicu](#).
- 7 Slijedite postupak od koraka 1 do koraka 8 u „Uklanjanje [oslonca za ruku](#)“.
- 8 Slijedite postupak od koraka 1 do koraka 8 u „Uklanjanje [matične ploče](#)“.
- 9 Uklonite [sklop zaslona](#).

# Postupak

- 1 Prstima pažljivo odvojite unutarnje rubove okvira zaslona.

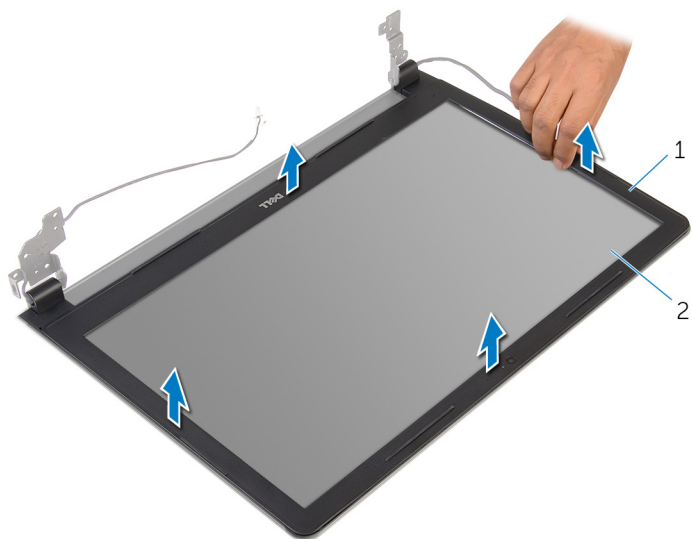

1 okvir zaslona

2 ploču zaslona

- 2 Podignite okvir zaslona sa sklopa zaslona.

# Ponovno postavljanje okvira zaslona

---



**UPOZORENJE:** Prije rada na unutrašnjosti računala pročitajte sigurnosne upute koje ste dobili s računalom i slijedite korake u [Prije rada na unutrašnjosti računala](#). Nakon rada na računalu, slijedite upute u [Nakon rada unutar računala](#). Dodatne sigurnosne informacije potražite na početnoj stranici za sukladnost sa zakonskim odredbama na [dell.com/regulatory\\_compliance](http://dell.com/regulatory_compliance).

## Postupak

Poravnajte okvir zaslona sa stražnjim poklopcem zaslona i lagano umetnite okvir zaslona na mjesto.

## Koraci nakon postupka

- 1 Ponovno postavite [sklop zaslona](#).
- 2 Slijedite postupak od koraka 3 do koraka 10 u „[Ponovno postavljanje matične ploče](#)“.
- 3 Slijedite postupak od koraka 2 do koraka 6 u „[Ponovno postavljanje oslonca za ruku](#)“.
- 4 Ponovno postavite [tipkovnicu](#).
- 5 Ponovno postavite [karticu za bežičnu vezu](#).
- 6 Ponovno postavite [memorijske module](#).
- 7 Slijedite postupak od koraka 3 do koraka 5 u „[Ponovno postavljanje tvrdog pogona](#)“.
- 8 Ponovno postavite [osnovnu ploču](#).
- 9 Ponovno postavite [bateriju](#).

# Uklanjanje ploče zaslona

---



**UPOZORENJE:** Prije rada na unutrašnjosti računala pročitajte sigurnosne upute koje ste dobili s računalom i slijedite korake u [Prije rada na unutrašnjosti računala](#). Nakon rada na računalu, slijedite upute u [Nakon rada unutar računala](#). Dodatne sigurnosne informacije potražite na početnoj stranici za sukladnost sa zakonskim odredbama na [dell.com/regulatory\\_compliance](https://dell.com/regulatory_compliance).

## Predradnje



**NAPOMENA:** Ove upute primjenjuju se samo s prijenosnim računalima s običnim zaslonom.

- 1 Uklonite [bateriju](#).
- 2 Uklonite [osnovnu ploču](#).
- 3 Slijedite postupak od koraka 1 do koraka 3 u „Uklanjanje [tvrdog pogona](#)“.
- 4 Uklonite [memorijske module](#).
- 5 Uklonite [karticu za bežičnu vezu](#).
- 6 Uklonite [tipkovnicu](#).
- 7 Slijedite postupak od koraka 1 do koraka 8 u „Uklanjanje [oslonca za ruku](#)“.
- 8 Slijedite postupak od koraka 1 do koraka 8 u „Uklanjanje [matične ploče](#)“.
- 9 Uklonite [sklop zaslona](#).
- 10 Uklonite [okvir zaslona](#).

## Postupak

- 1 Uklonite vijke koji ploču zaslona pričvršćuju za stražnji pokrov zaslona.



**2** Preokrenite ploču zaslona.

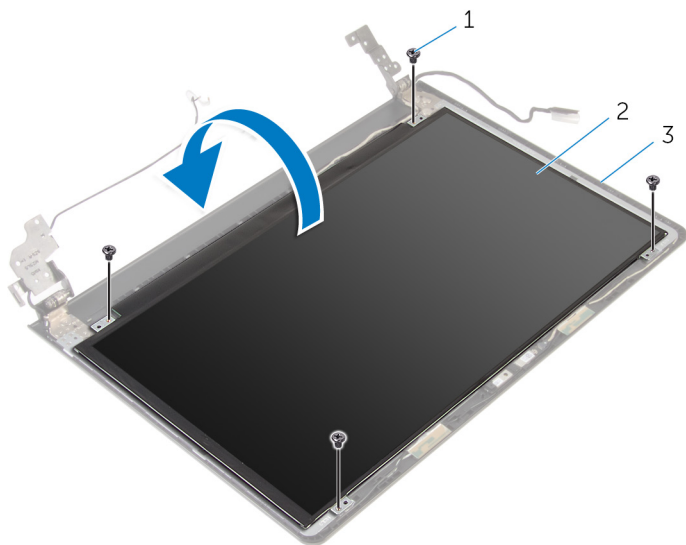

1 vijci (4)

2 ploču zaslona

3 stražnji poklopac zaslona

**3** Odljepite traku koja pričvršćuje kabel zaslona na stražnji poklopac zaslona.

**4** Podignite zasun priključka i odspojite kabel zaslona iz stražnjeg poklopcu zaslona.

5 Podignite ploču zaslona sa stražnjeg poklopca zaslona.

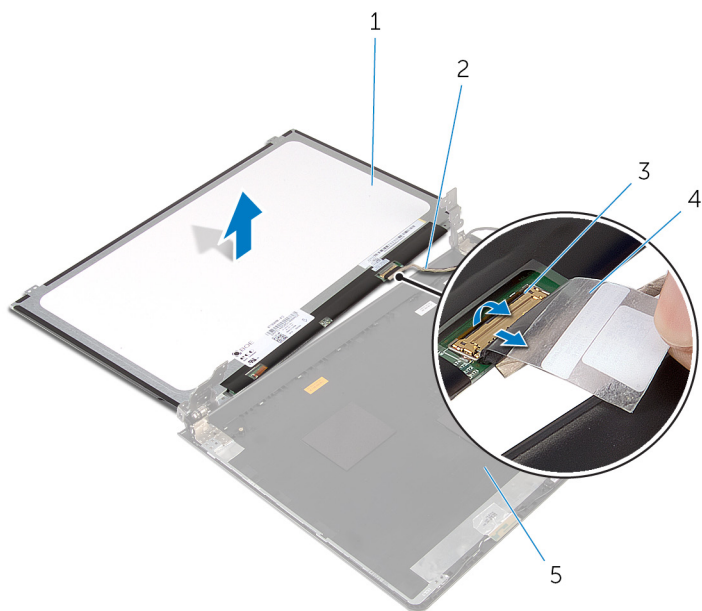

1 ploču zaslona

2 kabel zaslona

3 zasun

4 traka

# Ponovno postavljanje ploče zaslona

---



**UPOZORENJE:** Prije rada na unutrašnjosti računala pročitajte sigurnosne upute koje ste dobili s računalom i slijedite korake u [Prije rada na unutrašnjosti računala](#). Nakon rada na računalu, slijedite upute u [Nakon rada unutar računala](#). Dodatne sigurnosne informacije potražite na početnoj stranici za sukladnost sa zakonskim odredbama na [dell.com/regulatory\\_compliance](http://dell.com/regulatory_compliance).

## Postupak

- 1 Umetnite kabel zaslona u priključak na stražnjem poklopcu zaslona i pritisnite zasun kako biste pričvrstili kabel.
- 2 Zalijepite traku koja pričvršćuje kabel zaslona na stražnji poklopac zaslona.
- 3 Preokrenite ploču zaslona i postavite je na stražnji poklopac zaslona.
- 4 Poravnajte otvore za vijke na ploči zaslona s otvorima za vijke na stražnjem poklopcu zaslona.
- 5 Ponovno postavite vijke koji ploču zaslona pričvršćuju za stražnji poklopac zaslona.

## Koraci nakon postupka

- 1 Ponovno postavite [okvir zaslona](#).
- 2 Ponovno postavite [sklop zaslona](#).
- 3 Slijedite postupak od koraka 3 do koraka 10 u „[Ponovno postavljanje matične ploče](#)”.
- 4 Slijedite postupak od koraka 2 do koraka 6 u „[Ponovno postavljanje oslonca za ruku](#)”.
- 5 Ponovno postavite [tipkovnicu](#).
- 6 Ponovno postavite [karticu za bežičnu vezu](#).
- 7 Ponovno postavite [memorijske module](#).
- 8 Slijedite postupak od koraka 3 do koraka 5 u „[Ponovno postavljanje tvrdog pogona](#)”.
- 9 Ponovno postavite [osnovnu ploču](#).

**10** Ponovno postavite [bateriju](#).

# Uklanjanje kamere

---



**UPOZORENJE:** Prije rada na unutrašnjosti računala pročitajte sigurnosne upute koje ste dobili s računalom i slijedite korake u [Prije rada na unutrašnjosti računala](#). Nakon rada na računalu, slijedite upute u [Nakon rada unutar računala](#). Dodatne sigurnosne informacije potražite na početnoj stranici za sukladnost sa zakonskim odredbama na [dell.com/regulatory\\_compliance](https://dell.com/regulatory_compliance).

## Predradnje



**NAPOMENA:** Ove upute primjenjuju se samo s prijenosnim računalima s običnim zaslonom.

- 1 Uklonite [bateriju](#).
- 2 Uklonite [osnovnu ploču](#).
- 3 Slijedite postupak od koraka 1 do koraka 3 u „Uklanjanje [tvrdog pogona](#)“.
- 4 Uklonite [memorijske module](#).
- 5 Uklonite [karticu za bežičnu vezu](#).
- 6 Uklonite [tipkovnicu](#).
- 7 Slijedite postupak od koraka 1 do koraka 8 u „Uklanjanje [oslonca za ruku](#)“.
- 8 Slijedite postupak od koraka 1 do koraka 8 u „Uklanjanje [matične ploče](#)“.
- 9 Uklonite [sklop zaslona](#).
- 10 Uklonite [okvir zaslona](#).

## Postupak

- 1 Pomoću plastičnog šila lagano izdignite kameru sa stražnjeg poklopca zaslona.

2 Iskopčajte kabel kamere iz kamere.

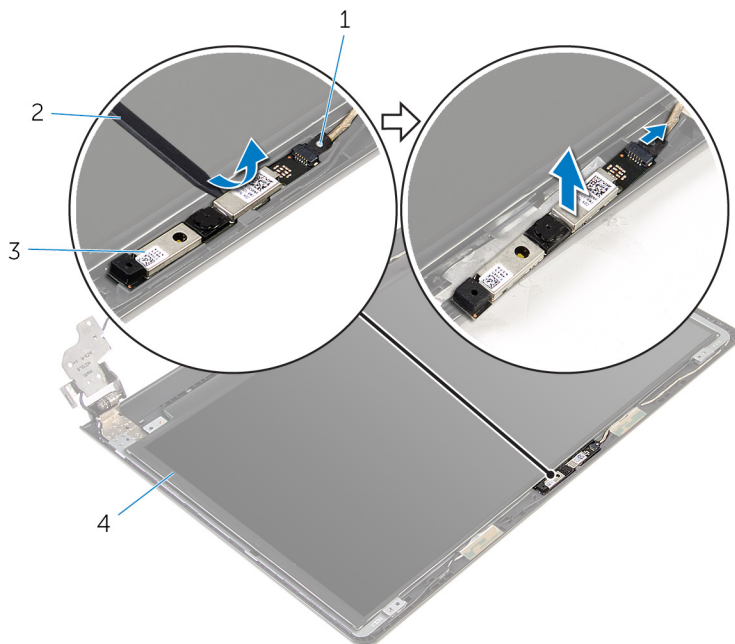

1 kabel kamere

2 plastično šilo

3 kamera

# Ponovno postavljanje kamere

---



**UPOZORENJE:** Prije rada na unutrašnjosti računala pročitajte sigurnosne upute koje ste dobili s računalom i slijedite korake u [Prije rada na unutrašnjosti računala](#). Nakon rada na računalu, slijedite upute u [Nakon rada unutar računala](#). Dodatne sigurnosne informacije potražite na početnoj stranici za sukladnost sa zakonskim odredbama na [dell.com/regulatory\\_compliance](http://dell.com/regulatory_compliance).

## Koraci nakon postupka

- 1 Ponovno postavite [okvir zaslona](#).
- 2 Ponovno postavite [sklop zaslona](#).
- 3 Ponovno postavite [matičnu ploču](#).
- 4 Ponovno postavite [oslonac za ruku](#).
- 5 Ponovno postavite [tipkovnicu](#).
- 6 Ponovno postavite [karticu za bežičnu vezu](#).
- 7 Ponovno postavite [memorijske module](#).
- 8 Slijedite postupak od koraka 3 do koraka 5 u „[Ponovno postavljanje tvrdog pogona](#)“.
- 9 Ponovno postavite [osnovnu ploču](#).
- 10 Ponovno postavite [bateriju](#).

## Postupak

- 1 Priključite kabel kamere na kameru.
- 2 Poravnajte kameru s vodilicama poravnanja na stražnjem poklopcu zaslona i umetnite kameru na mjesto.

# Uklanjanje šarki zaslona

---



**UPOZORENJE:** Prije rada na unutrašnjosti računala pročitajte sigurnosne upute koje ste dobili s računalom i slijedite korake u [Prije rada na unutrašnjosti računala](#). Nakon rada na računalu, slijedite upute u [Nakon rada unutar računala](#). Dodatne sigurnosne informacije potražite na početnoj stranici za sukladnost sa zakonskim odredbama na [dell.com/regulatory\\_compliance](http://dell.com/regulatory_compliance).

## Predradnje



**NAPOMENA:** Ove upute primjenjuju se samo s prijenosnim računalima s običnim zaslonom.

- 1 Uklonite [bateriju](#).
- 2 Uklonite [osnovnu ploču](#).
- 3 Slijedite postupak od koraka 1 do koraka 3 u „[Uklanjanje tvrdog pogona](#)“.
- 4 Uklonite [memorijske module](#).
- 5 Uklonite [karticu za bežičnu vezu](#).
- 6 Uklonite [tipkovnicu](#).
- 7 Slijedite postupak od koraka 1 do koraka 8 u „[Uklanjanje oslonca za ruku](#)“.
- 8 Slijedite postupak od koraka 1 do koraka 8 u „[Uklanjanje matične ploče](#)“.
- 9 Uklonite [sklop zaslona](#).
- 10 Uklonite [ploču zaslona](#).
- 11 Uklonite [okvir zaslona](#).

## Postupak

- 1 Uklonite vijke koji šarke zaslona pričvršćuju za stražnji pokrov zaslona.



- 2 Oslobodite šarke iz zasuna i podignite šarke zaslona sa stražnjeg poklopca zaslona.

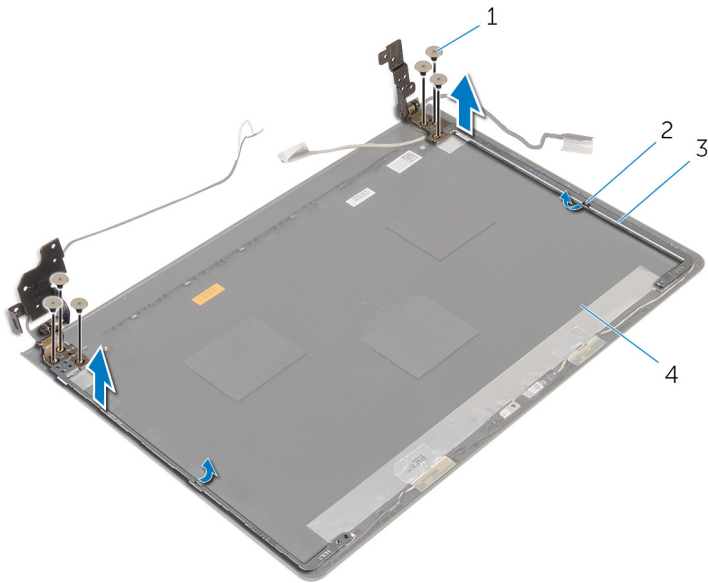

1 vijci (6)

2 zasuni (2)

3 šarke zaslona (2)

4 stražnji pokrov zaslona

# Ponovno postavljanje šarki zaslona

---



**UPOZORENJE:** Prije rada na unutrašnjosti računala pročitajte sigurnosne upute koje ste dobili s računalom i slijedite korake u [Prije rada na unutrašnjosti računala](#). Nakon rada na računalu, slijedite upute u [Nakon rada unutar računala](#). Dodatne sigurnosne informacije potražite na početnoj stranici za sukladnost sa zakonskim odredbama na [dell.com/regulatory\\_compliance](http://dell.com/regulatory_compliance).

## Postupak

- 1 Umetnite šarke ispod jezička na stražnjem poklopcu zaslona.
- 2 Poravnajte otvore za vijke na šarkama zaslona s otvorima za vijke na stražnjem pokrovu zaslona.
- 3 Ponovno postavite vijke koji šarke zaslona pričvršćuju za stražnji pokrov zaslona.



## Koraci nakon postupka

- 1 Ponovno postavite [okvir zaslona](#).
- 2 Ponovno postavite [ploču zaslona](#).
- 3 Ponovno postavite [sklop zaslona](#).
- 4 Slijedite postupak od koraka 3 do koraka 10 u „[Ponovno postavljanje matične ploče](#)”.
- 5 Slijedite postupak od koraka 2 do koraka 6 u „[Ponovno postavljanje oslonca za ruku](#)”.
- 6 Ponovno postavite [tipkovnicu](#).
- 7 Ponovno postavite [karticu za bežičnu vezu](#).
- 8 Ponovno postavite [memorijske module](#).
- 9 Slijedite postupak od koraka 3 do koraka 5 u „[Ponovno postavljanje tvrdog pogona](#)”.
- 10 Ponovno postavite [osnovnu ploču](#).
- 11 Ponovno postavite [bateriju](#).

# Ažuriranje BIOS-a Flash postupkom

---

Možda budete trebali ažurirati BIOS kada je ažuriranje dostupno ili nakon zamjene matične ploče. za ažuriranje BIOS-a:

- 1 Uključite računalo.
- 2 Idite na **dell.com/support**.
- 3 Kliknite na **Podrška proizvodu**, upišite servisnu oznaku prijenosnog računala i kliknite na **Pošalji**.
  -  **NAPOMENA:** Ako nemate servisnu oznaku, koristite funkciju automatskog otkrivanja ili ručno pretražite za svoj model računala.
- 4 Kliknite na **Upravljački programi i preuzimanja**.
- 5 Pomaknite se prema dolje **ili pokaži mi dostupne upravljačke programe za ...** i odaberite **BIOS** iz padajućeg popisa **Kategorija**.
  -  **NAPOMENA:** U padajućem popisu **Promjeni OS**, odaberite operacijski sustav koji je instaliran na vašem računalo.
- 6 Proširite **BIOS** za prikaz dostupnih datoteka BIOS-a.
- 7 Kliknite na **Preuzmi datoteku** za preuzimanje najnovije verzije BIOS-a za vaše računalo.
- 8 Spremite datoteku po završetku preuzimanja, navigirajte u mapu gdje ste spremili BIOS datoteku za ažuriranje.
- 9 Dva puta kliknite ikonu datoteke za ažuriranje BIOS-a i slijedite upute na zaslonu.

# Dobivanje pomoći i kontaktiranje tvrtke Dell

---

## Izvori za samopomoć

Informacije i pomoć o Dell proizvodima i uslugama korištenjem ovih mrežnih izvora za samopomoć:

Self-Help informacije	Opcije Self-Help
Pristupanje pomoći sustava Windows	<b>Windows 8.1</b> — Otvorite izbornik Traži, upišite <b>Pomoć i podrška</b> u okviru za pretraživanje i pritisnite <b>Enter</b> . <b>Windows 7</b> — Kliknite na <b>Start</b> → <b>Pomoć i podrška</b> .
Informacije o Dell proizvodima i uslugama	Pogledajte <b>dell.com</b> .
Informacije o rješavanju problema, korisničke priručnike, upute za postavljanje, specifikacije o proizvodu, blogovi s tehničkom pomoći, upravljački programi, ažuriranja softvera itd.	Pogledajte <b>dell.com/support</b> .
Informacije o Microsoft Windows 8.1	Pogledajte <b>dell.com/windows8</b> .
Informacije o Microsoft Windows 7	Click <b>Start</b> → <b>Svi programi</b> → <b>Dell dokumentacija za pomoć</b> .
Saznajte o svom operacijskom sustavu, postavljanju i korištenju računala, izradi sigurnosne kopije, dijagnostikama itd.	Pogledajte <i>Ja i moj Dell</i> na <b>dell.com/support/manuals</b> .

## Kontaktiranje tvrtke Dell

Za kontaktiranje tvrtke Dell radi prodaje, tehničke podrške ili problema s korisničkom uslugom, pogledajte **dell.com/contactdell**.



**NAPOMENA:** Dostupnost ovisi o državi i proizvodu, tako da neke usluge možda neće biti dostupne u vašoj zemlji.



**NAPOMENA:** Ako nemate aktivnu vezu s internetom, podatke za kontakt možete naći na računu kojeg ste dobili prilikom kupnje proizvoda, otpremnici, računu ili katalogu proizvoda tvrtke Dell.